

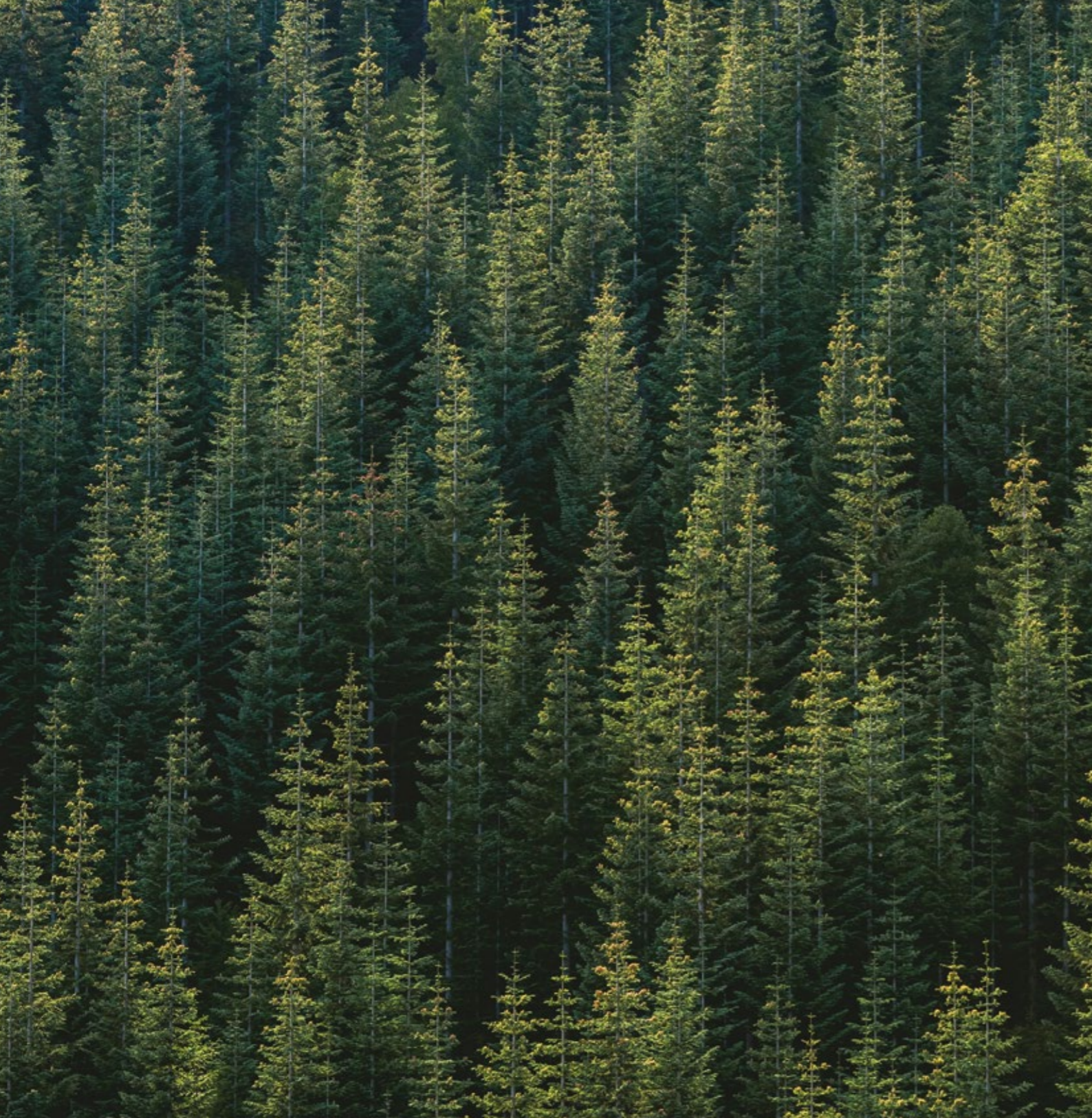

Ultrawood

АРХИТЕКТУРНЫЙ ЛДФ-ДЕКОР

2019



Ultrawood

АРХИТЕКТУРНЫЙ ЛДФ-ДЕКОР

Гармония пространства с окружающей средой.

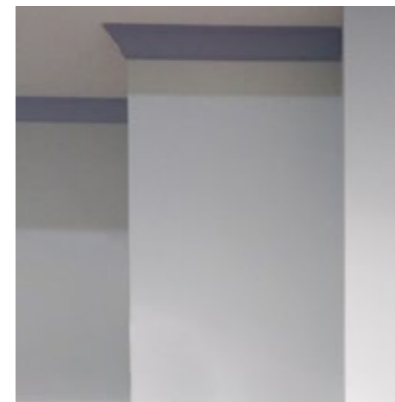

Содержание

ЭКОЛОГИЧНОСТЬ	6
О БРЕНДЕ	8
LDF-ДЕКОР В ИНТЕРЬЕРЕ	10
РАЗМЕРНЫЙ УКАЗАТЕЛЬ	16
ПЛИНТУСЫ	28
КАРНИЗЫ	46
УНИВЕРСАЛЬНЫЕ ЭЛЕМЕНТЫ	62
МОЛДИНГИ	70
ПРОФИЛИ	86
СТЕНОВЫЕ ПАНЕЛИ	94
ДВЕРНОЙ ДЕКОР	100
ДЕКОРАТИВНЫЕ КАМИНЫ	108
ПАРНЫЕ ЭЛЕМЕНТЫ ДЕКОРА	112
МОНТАЖ	114
ЦВЕТОВОЕ РЕШЕНИЕ ПРОСТРАНСТВА	116
ВЫСТАВОЧНЫЕ МАТЕРИАЛЫ	120
КЛЕЙ	122



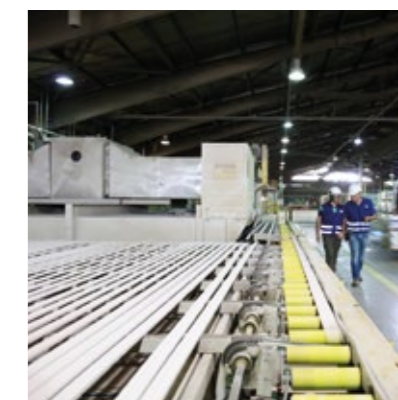
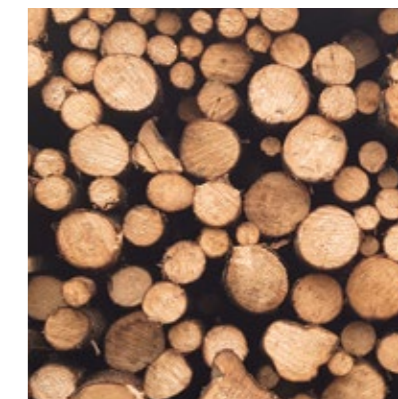

- LDF декор Ultrawood изготовлен в Южной Америке. Использование дикорастущих деревьев для производства Ultrawood запрещено.

- Экология среды – сырье заготавливается в радиусе 100 миль от места переработки.

- Однородность материала. Для производства используется только сосна сорта Радиата, выращенная на восполняемых плантациях, площадью более 5 000 000 гектар.





Архитектурный ЛДФ-декор Ultrawood для вашего интерьера

ДИЗАЙН.

Все профили можно комбинировать друг с другом, создавая новые формы. Ultrawood – это конструктор. Выверенный модельный ряд позволит подобрать профили для классического или современного стиля.

БЕЗОПАСНОСТЬ.

Изготовлен из натуральных материалов.
Прессованное волокно дерева с грунтом на меловой основе.

ПРЕДСКАЗУЕМОЕ КАЧЕСТВО.

ЛДФ декор Ultrawood – прочный, ударостойкий, готовый под покраску, с идеальной геометрией профилей.



* примеры сочетаний конструктора
обозначены в каталоге данным значком

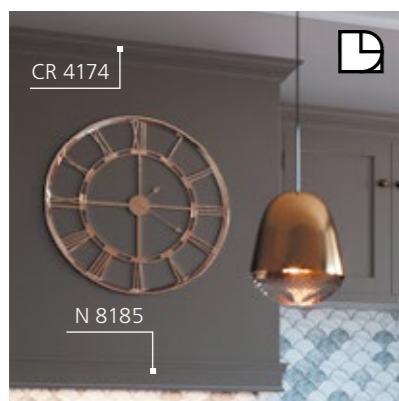

- Архитектурный ЛДФ-декор Ultrawood можно использовать для внутренней отделки стен, потолков и мебели.
- Ultrawood – это настоящий конструктор! Профили могут менять свое прямое назначение и комбинироваться между собой.

- Потолочный карниз CR 2390 очертил короб скрытых коммуникаций и превратил специфические особенности помещения в достоинства. За потолочным карнизом спрятали крепления для штор.

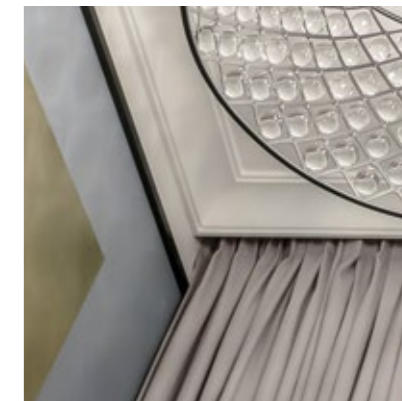
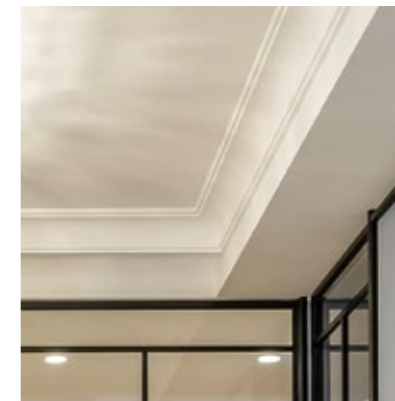



- На фото 4 карниз CR 001 использован:
 - для декорирования кессонов;
 - в качестве капители, оформляющей несущую колонну.





6.



- Современный интерьер с элементами Ар-деко может быть декорирован профилем E2E 9988 (фото 6).

- Молдинг U 002 придает классический вид пространству (фото 7).



Плинтусы (стр. 28-43)

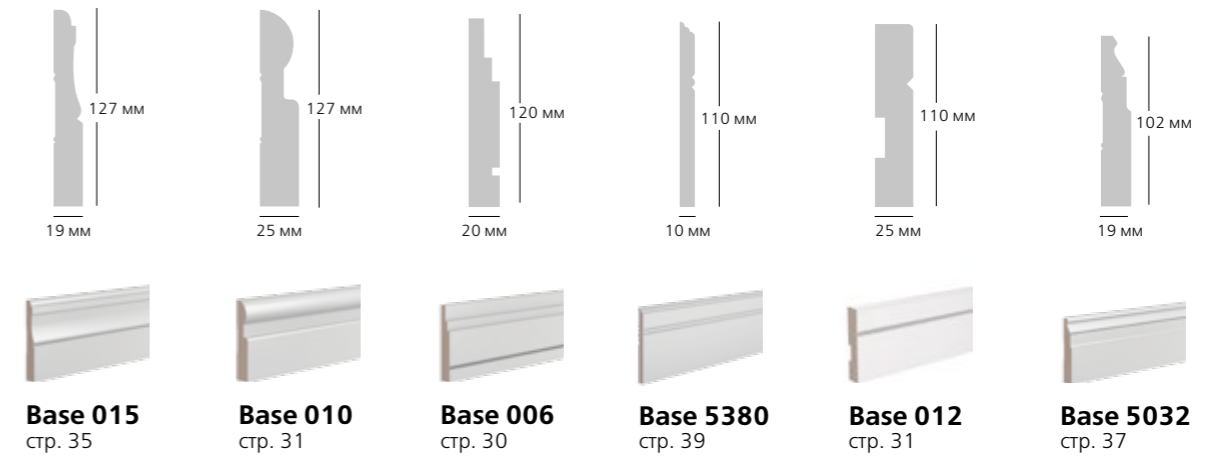
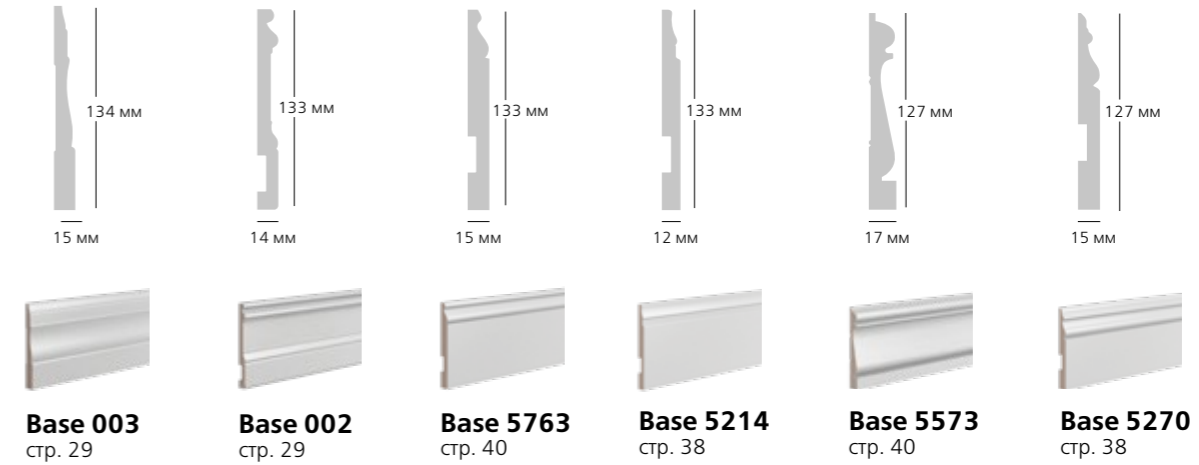
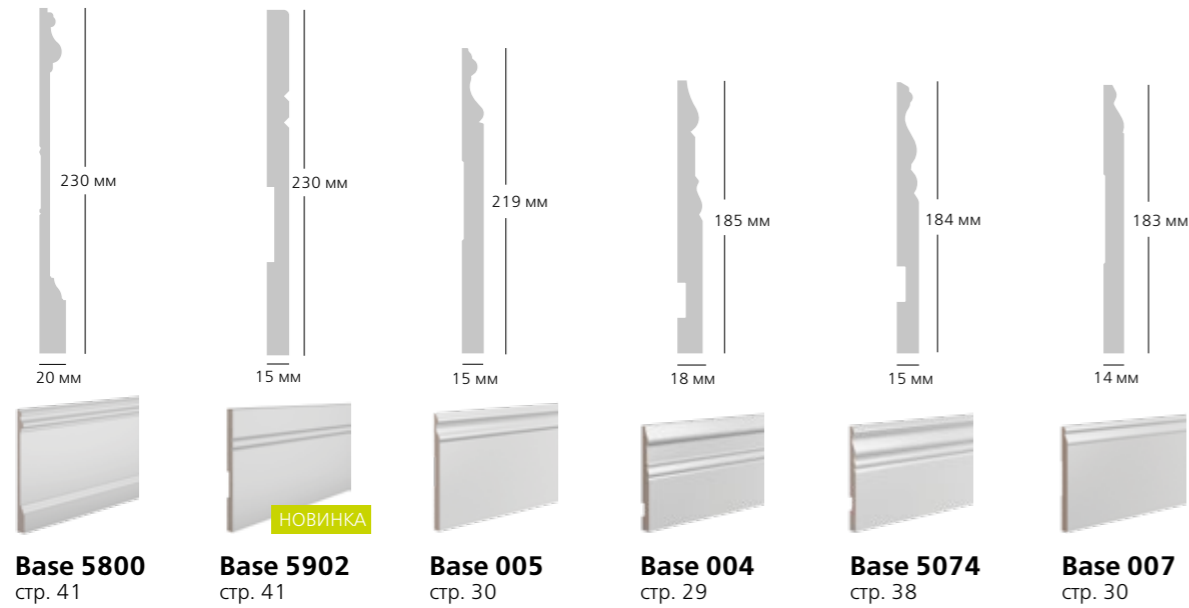

Плинтусы (стр. 28-43)

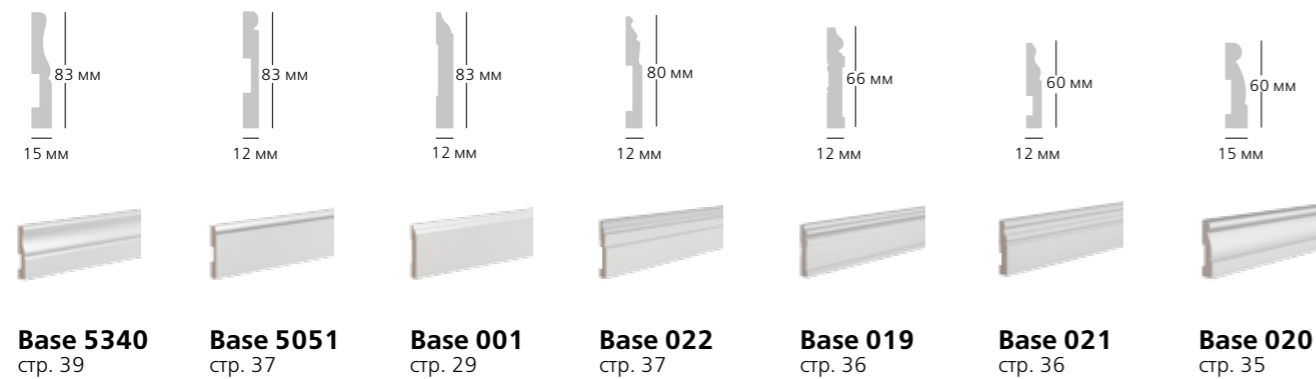
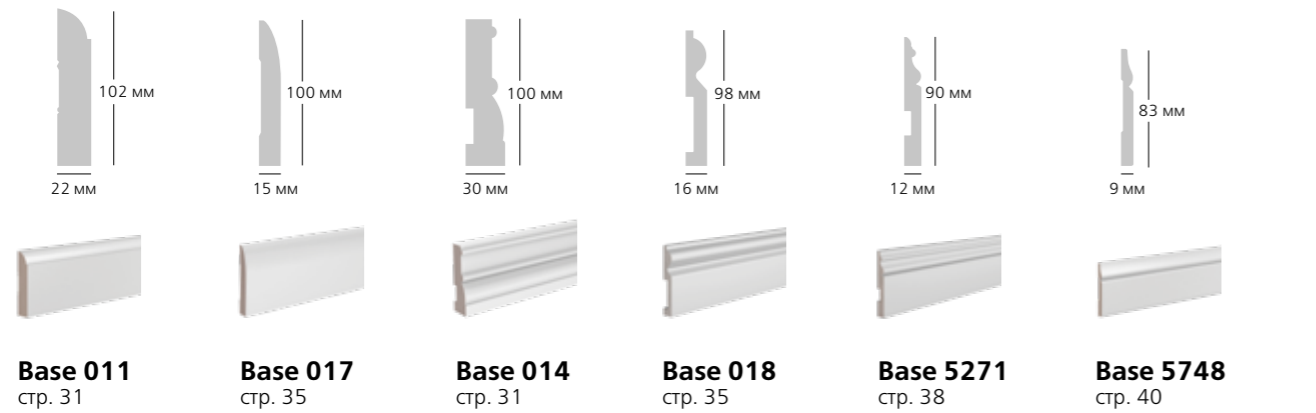

Универсальные элементы (стр. 62-69)

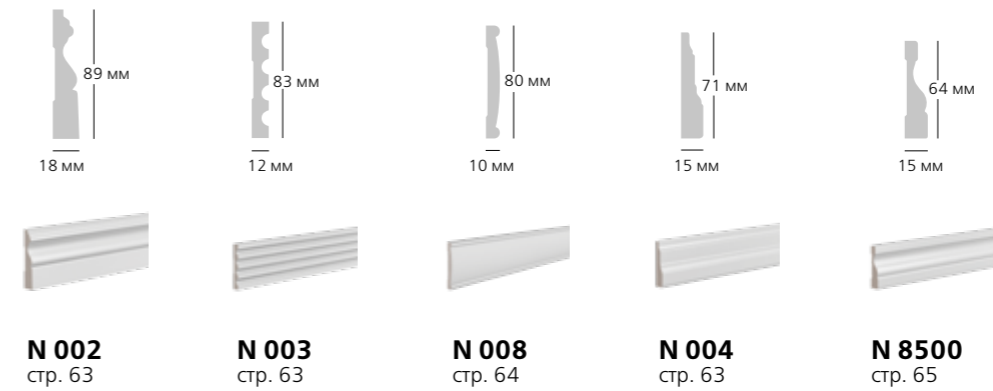
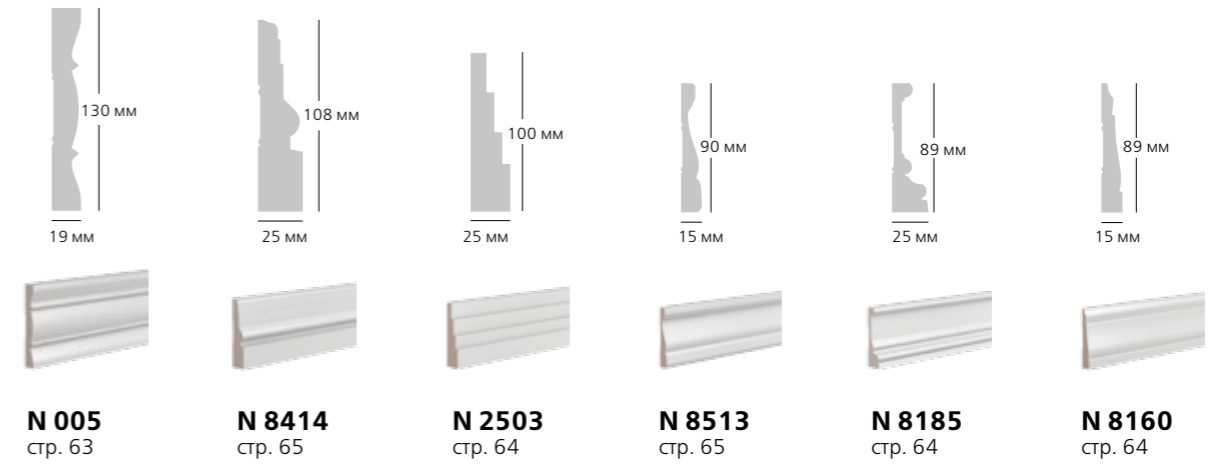

Карнизы (стр. 46-61)



Молдинги (стр. 70-85)

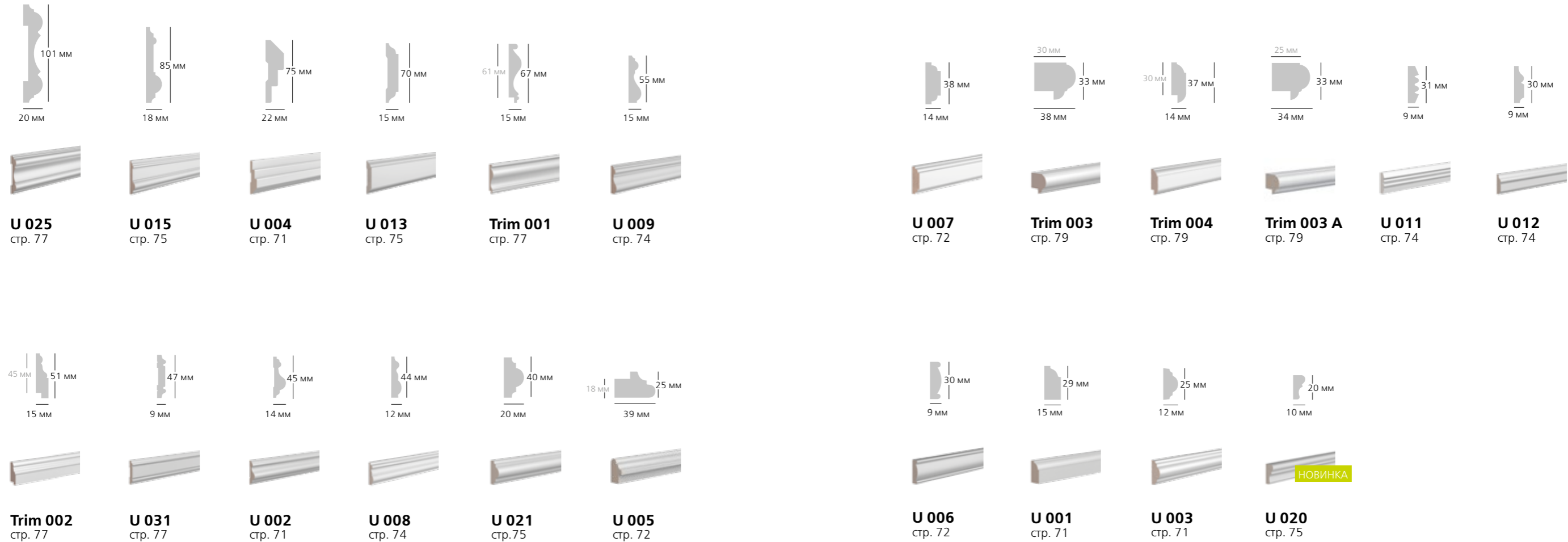

Профили (стр. 86-93)

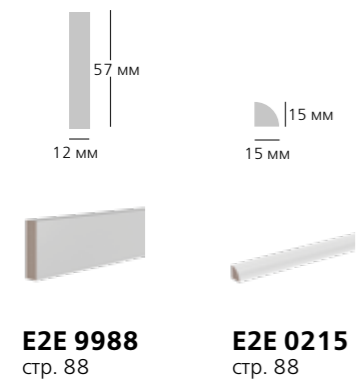
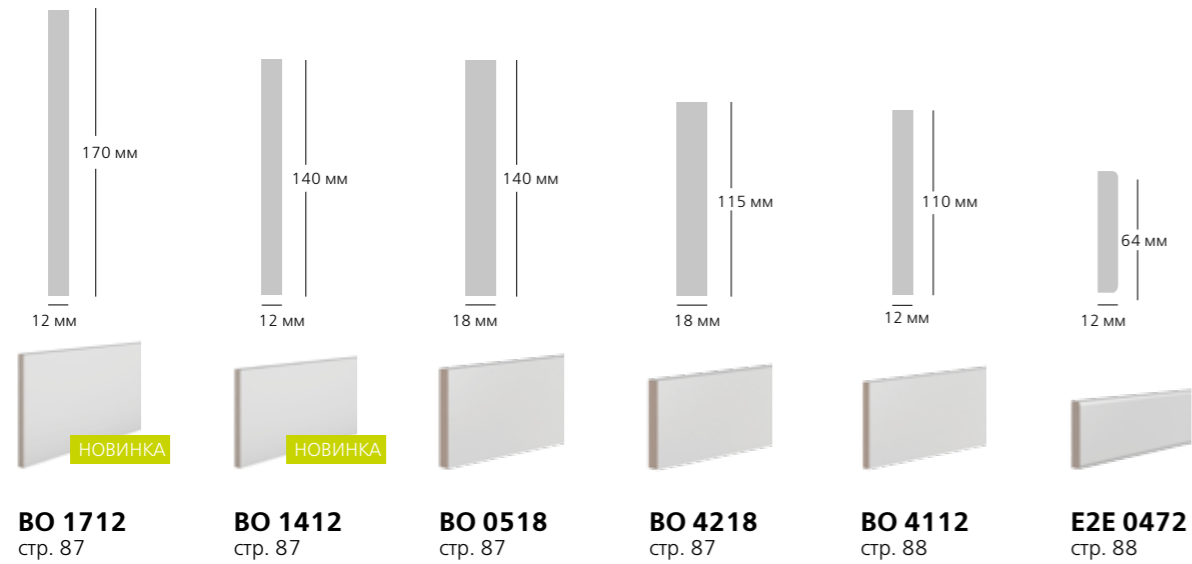

Стеновые панели (стр. 94-99)

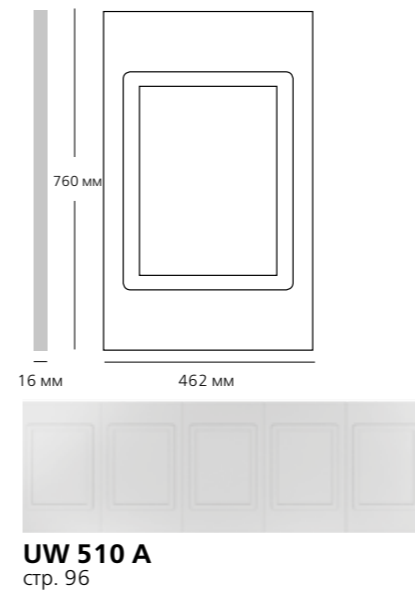
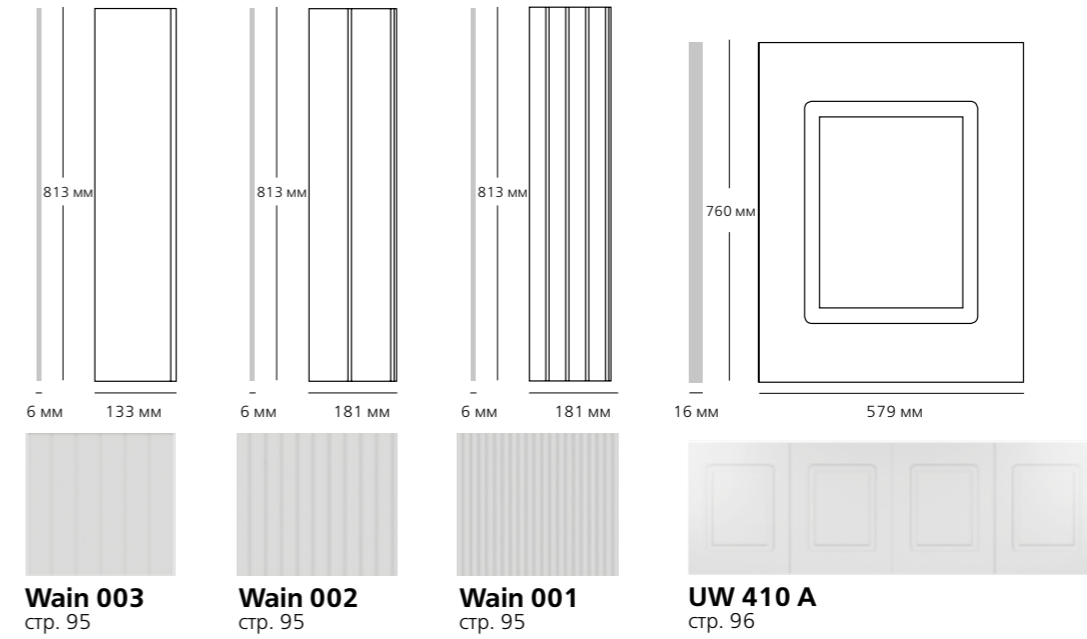

Дверной декор (стр. 100-107)

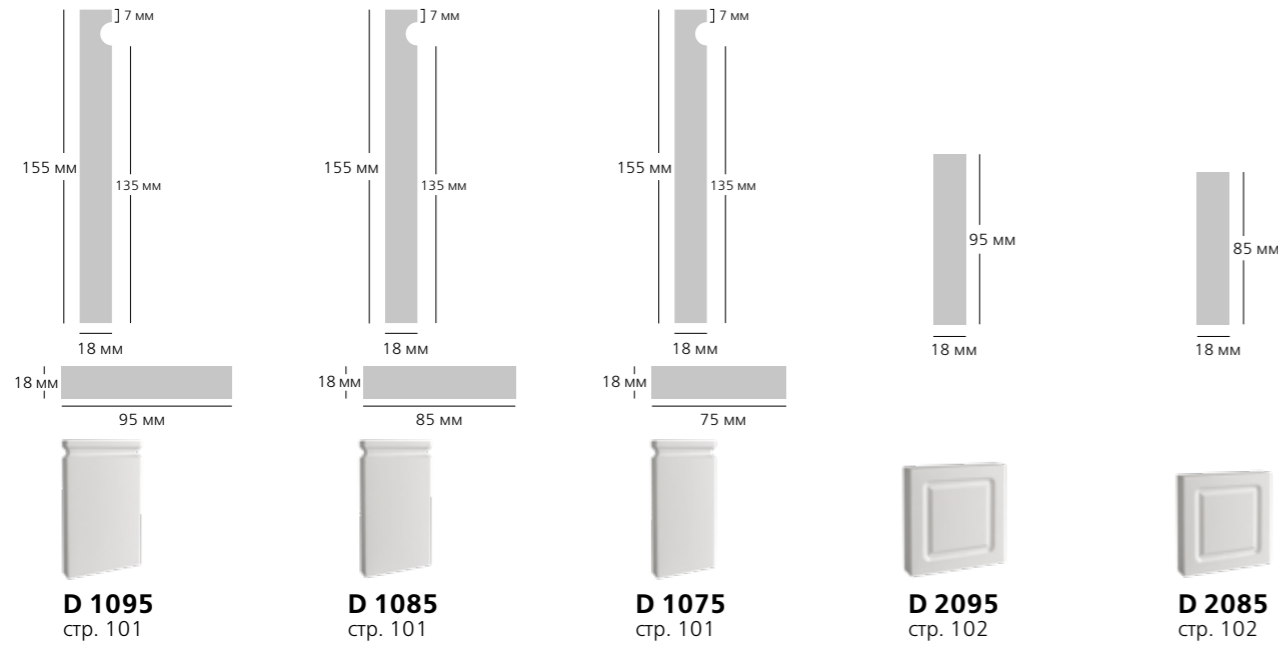

Декоративные каминные (стр. 108-111)

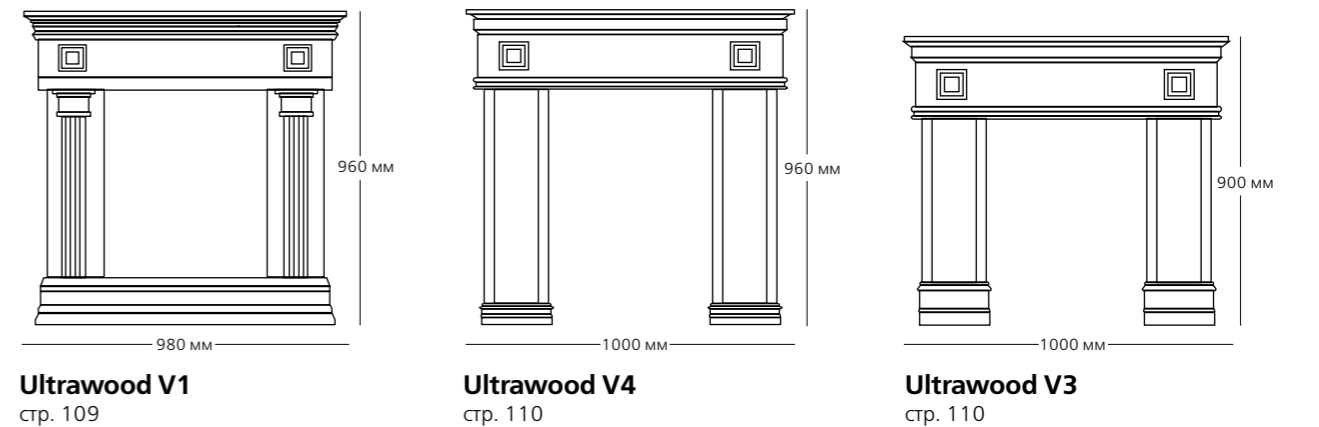
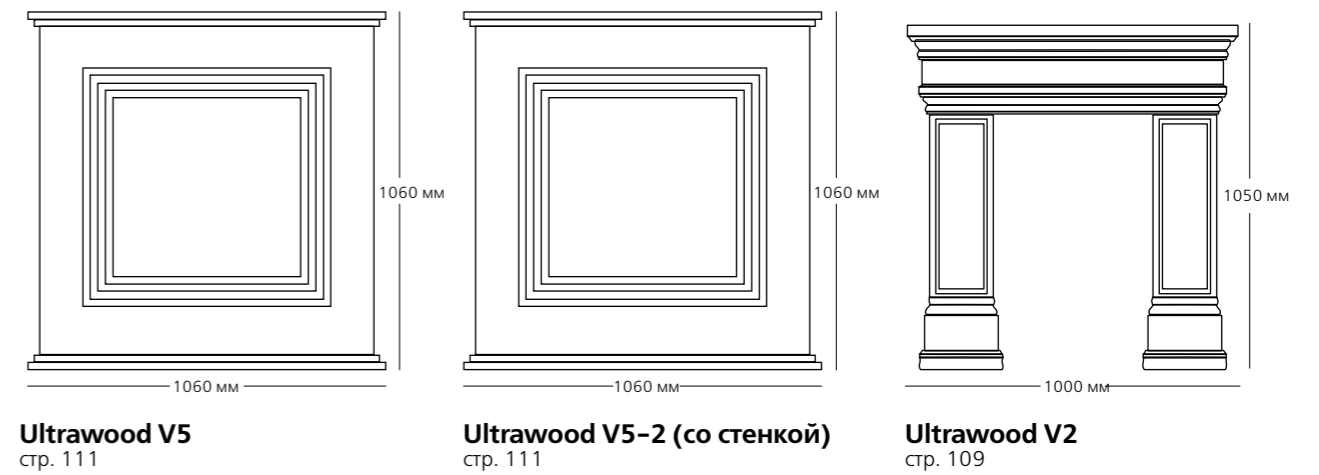

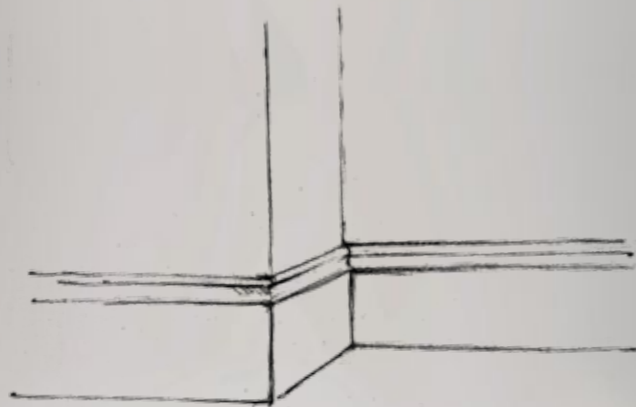

ПЛИНТУСЫ

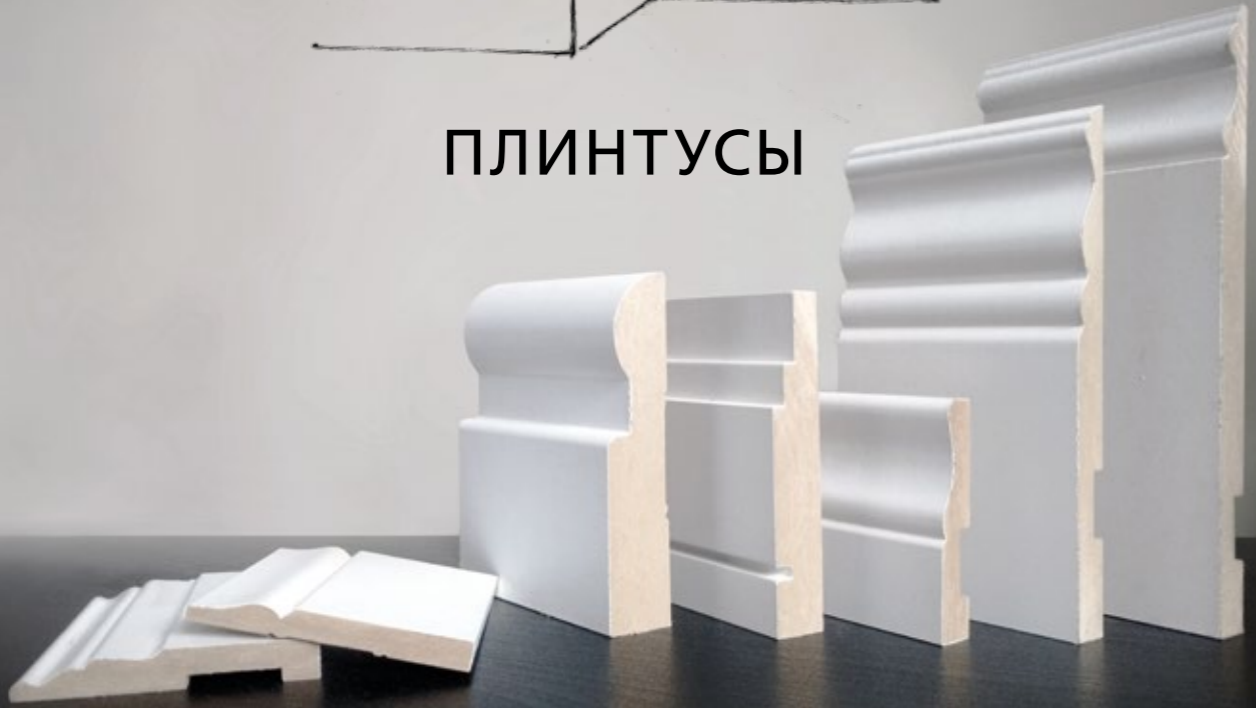

Длина всех изделий 2440 мм

ТОП ПРОДАЖ **BASE 001**

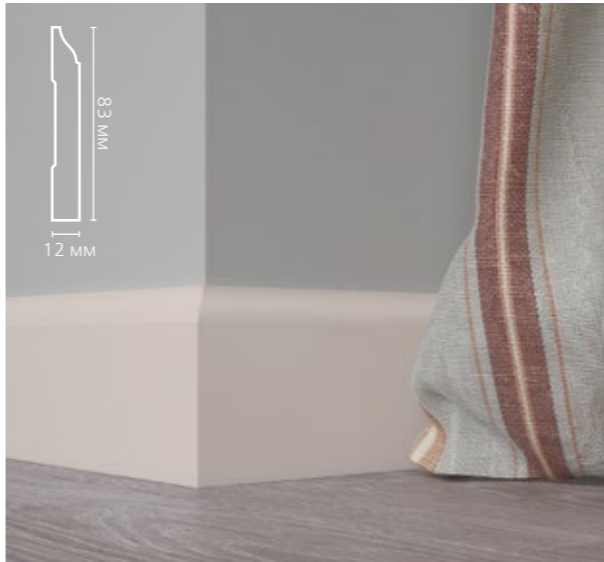

Размер: 83 x 12 мм

BASE 002



Размер: 133 x 14 мм

BASE 003



Размер • 134 x 15 мм

BASE 004



Размер • 185 x 18 мм

BASE 005



BASE 006



BASE 010



BASE 011



BASE 007



BASE 008



BASE 012



BASE 014





8.
Фрагмент проекта
Елизаветы Быдреевской

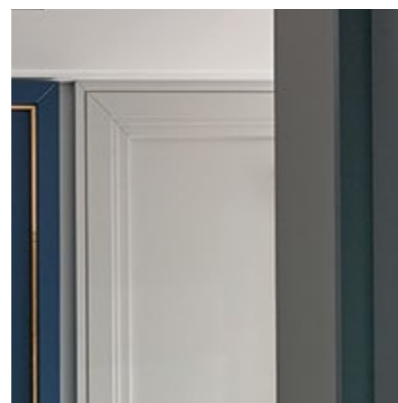
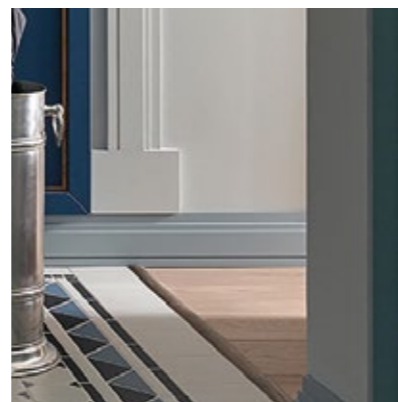

- На фото 8 и 9 Base 006 использован:
 - в качестве плинтуса;
 - наличника и молднга для создания рамки.



9.
Фрагмент проекта
Елизаветы Быдреевской

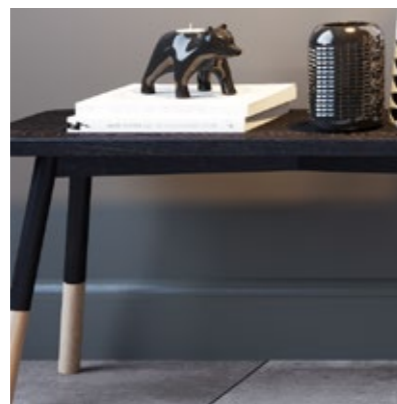
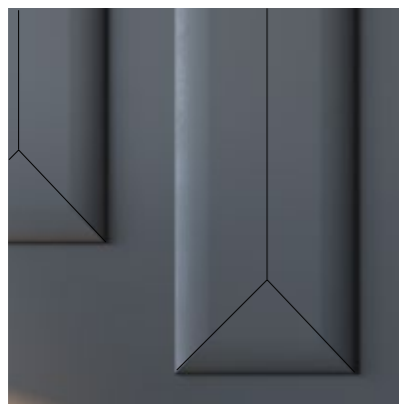

- На фото 10 из Base 007 собраны декоративные панели.

BASE 015



BASE 018



BASE 017



BASE 020

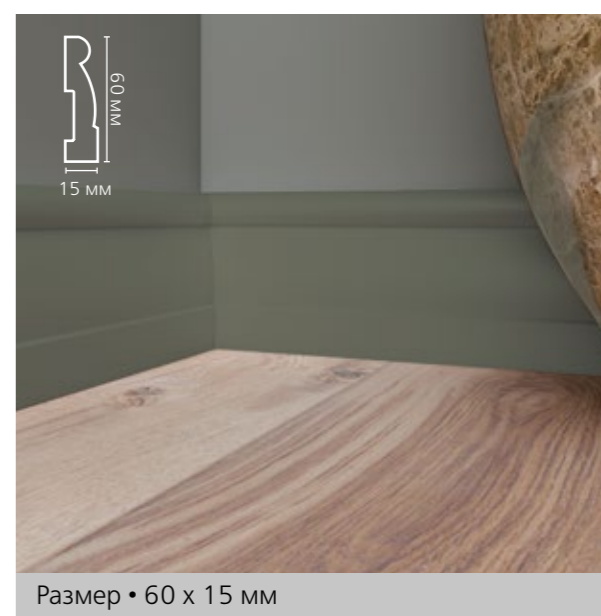

BASE 019



Размер • 66 x 12 мм

BASE 021



Размер • 60 x 12 мм

BASE 022



Размер • 80 x 12 мм

BASE 5011



Размер • 165 x 15 мм

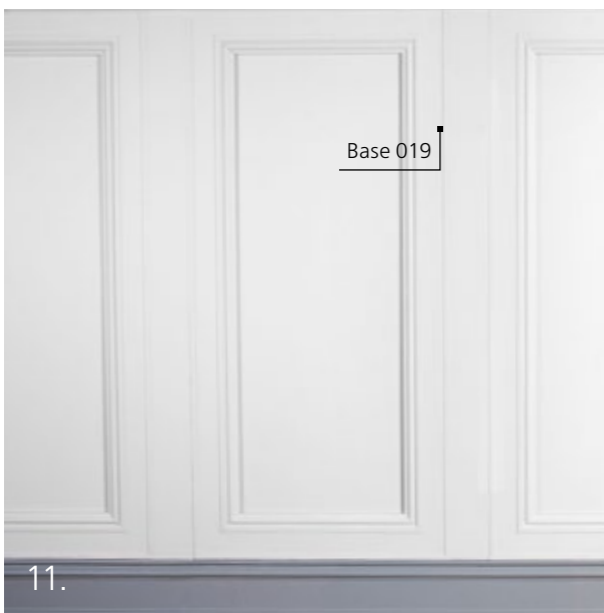

- Все плинтусы Base, кроме своего прямого назначения, так же могут быть использованы как элементы оформления стен и потолка.

ТОП ПРОДАЖ **BASE 5032**

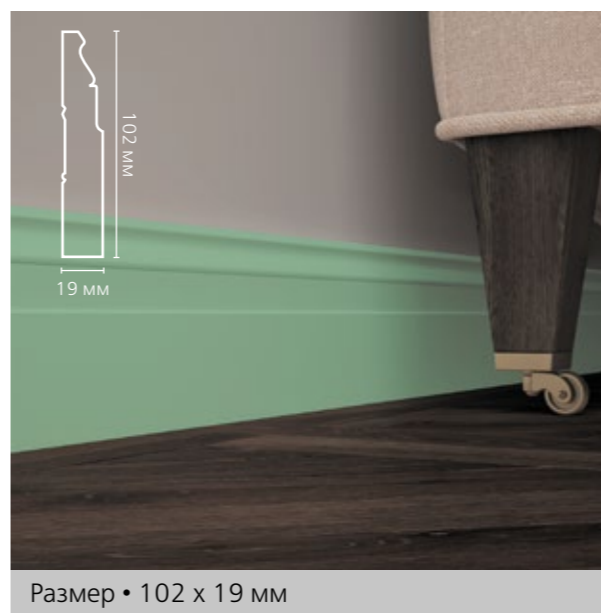

Размер • 102 x 19 мм

BASE 5051



Размер • 83 x 12 мм

BASE 5214



BASE 5074



BASE 5272



BASE 5340



ТОП ПРОДАЖ **BASE 5270**

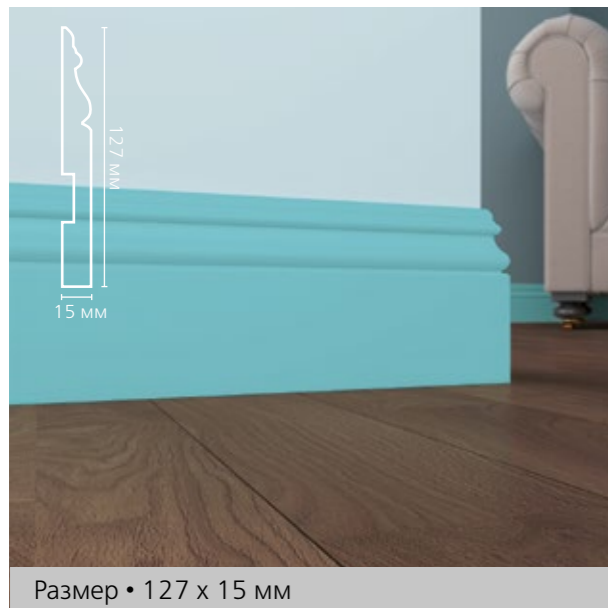

BASE 5271

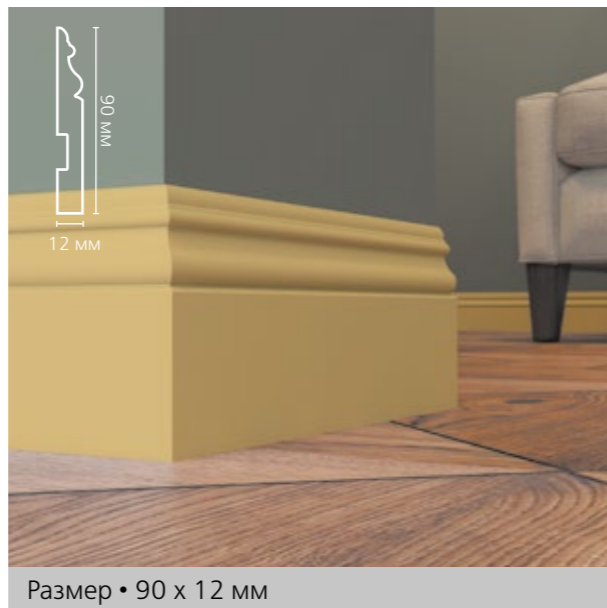

ТОП ПРОДАЖ **BASE 5380**



НОВИНКА! **BASE 5381**



BASE 5500



BASE 5573

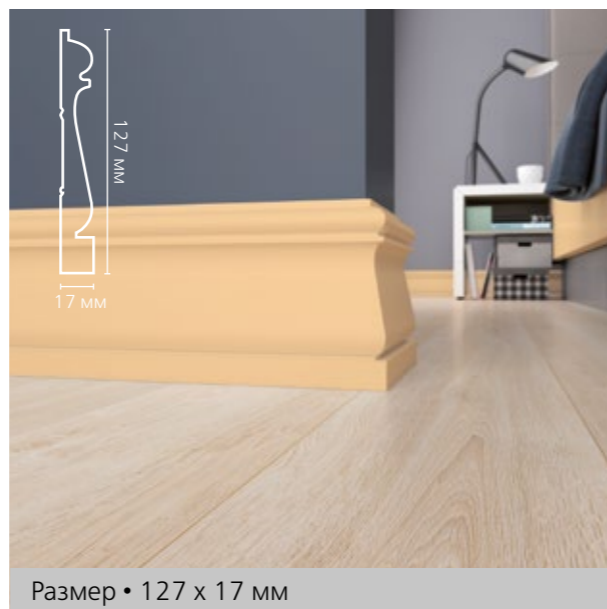

BASE 5800



НОВИНКА! **BASE 5901**



BASE 5748



ТОП ПРОДАЖ **BASE 5763**



НОВИНКА! **BASE 5902**



ИДЕИ КОМБИНАЦИЙ С ИСПОЛЬЗОВАНИЕМ ПЛИНТУСОВ

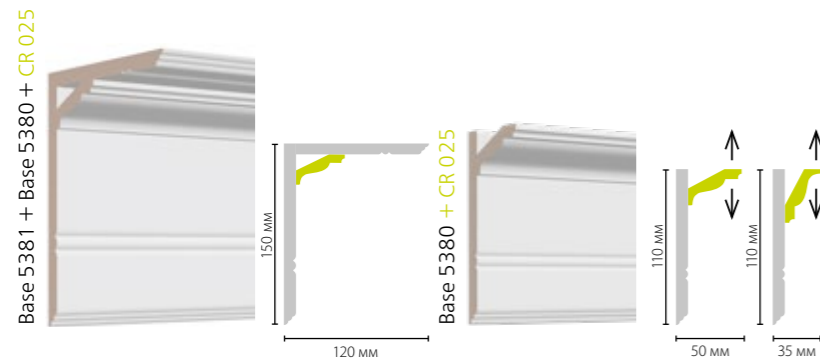
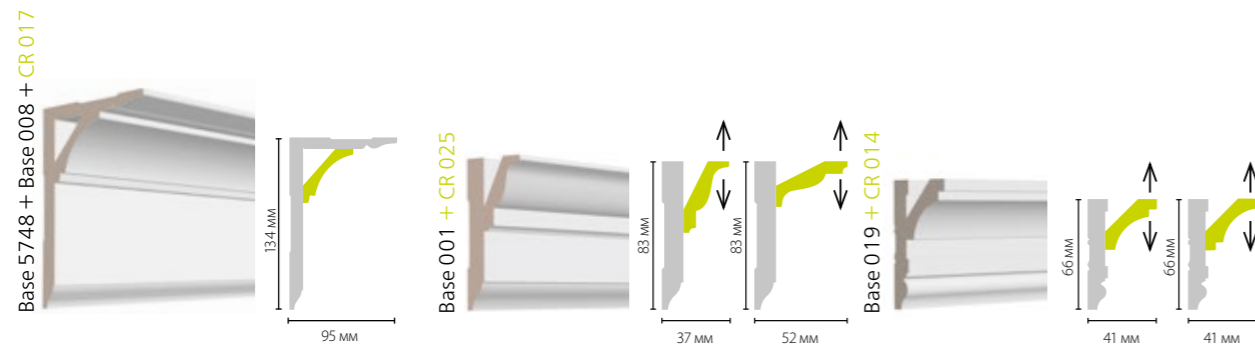
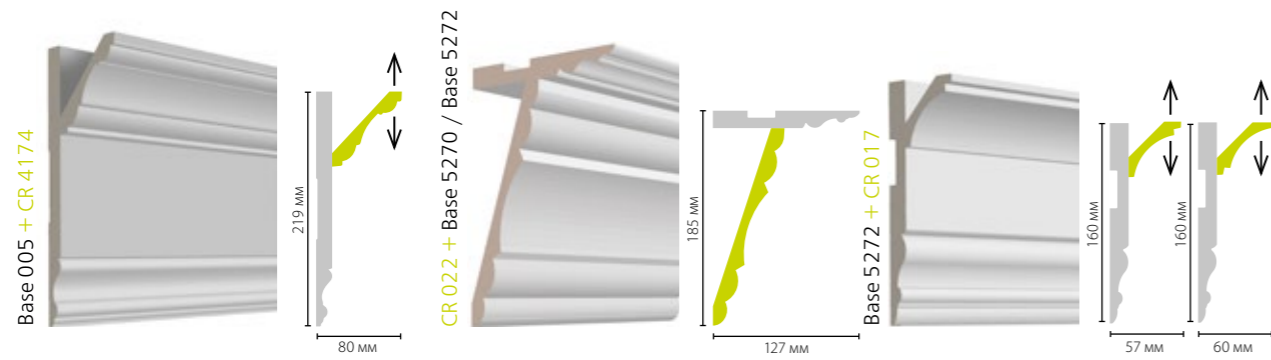

- Попробуйте перевернуть сочетание, и оно заиграет совершенно по-другому.

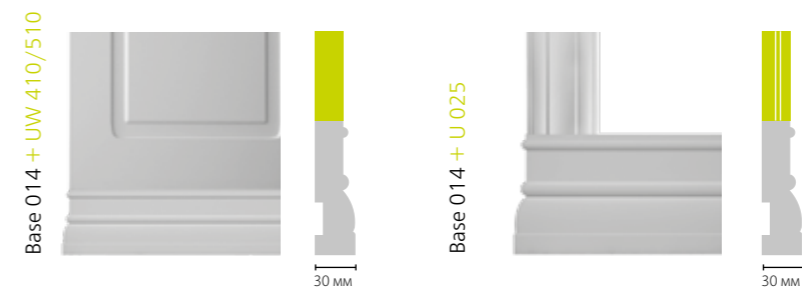
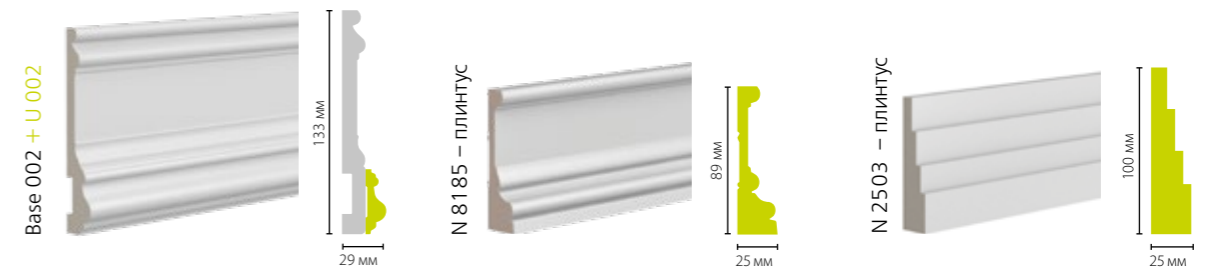
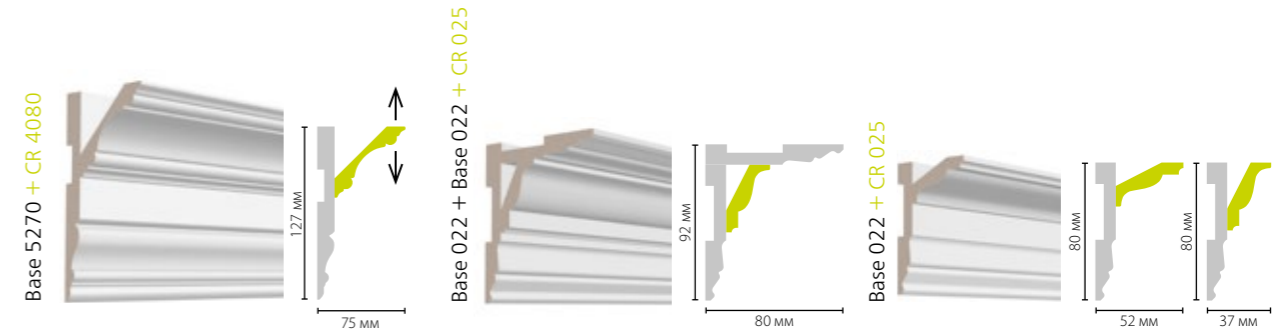

- В качестве плинтусов также могут использоваться универсальные элементы

ИДЕИ КОМБИНАЦИЙ С ИСПОЛЬЗОВАНИЕМ ПЛИНТУСОВ

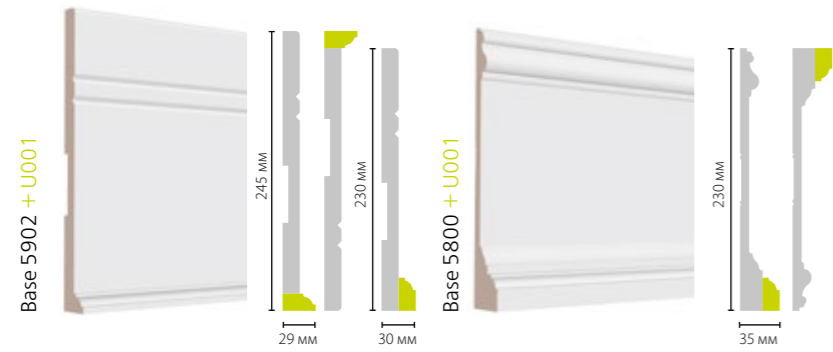
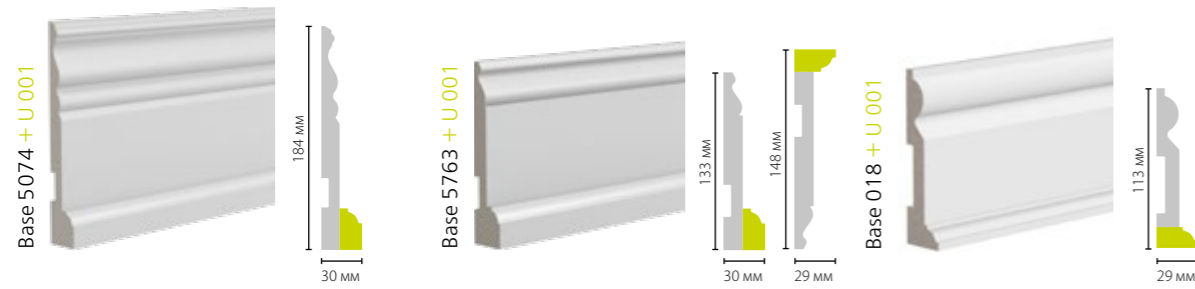

- Самый высокий плинтус Base 5902 можно сделать еще выше при помощи молдинга U 001.
- Профиль E2E 0215 и молдинг U 001 в сочетании с любым плинтусом Base могут использоваться для устранения зазора между стеной и напольным покрытием.

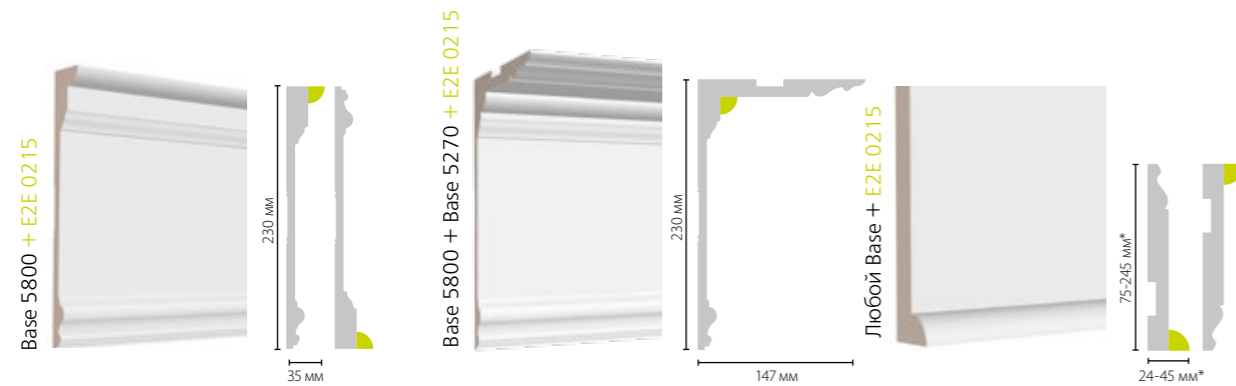

* (в зависимости от выбранного плинтуса)

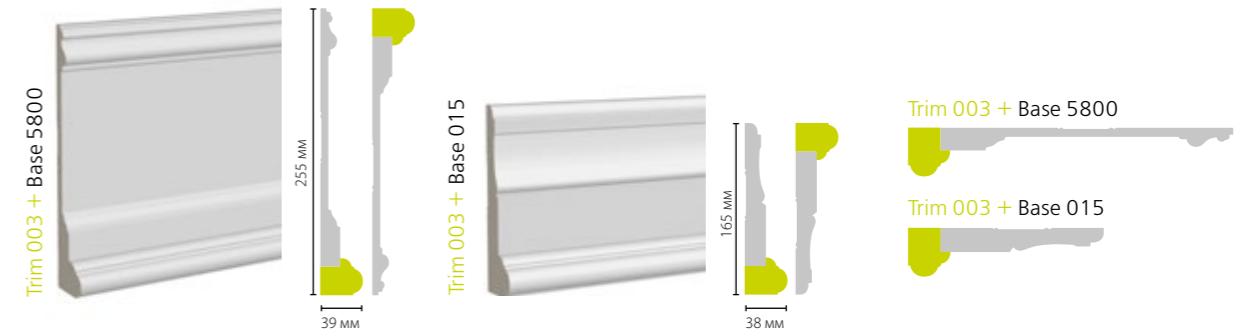

Trim 003 + Base 5800

Trim 003 + Base 015

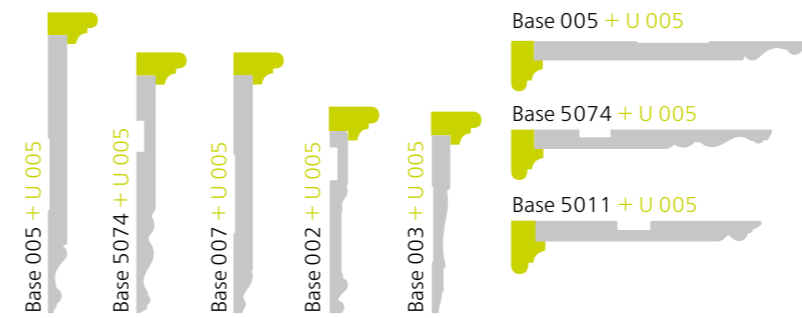

- Молдинг U 005 стыкуется с плинтусами и универсальными элементами толщиной 15 мм**.
- Молдинг Trim 003 стыкуется с плинтусами и профилями толщиной 19-20 мм.

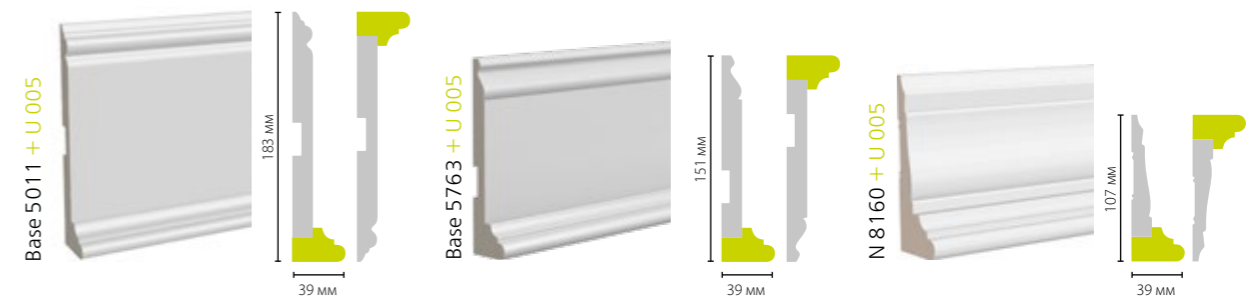

** Толщина 15 мм: Base 002, Base 003, Base 005, Base 007, Base 017, Base 020, Base 5011, Base 5074, Base 5270, Base 5271, Base 5272, Base 5340, Base 5763, N 004, N 8160.

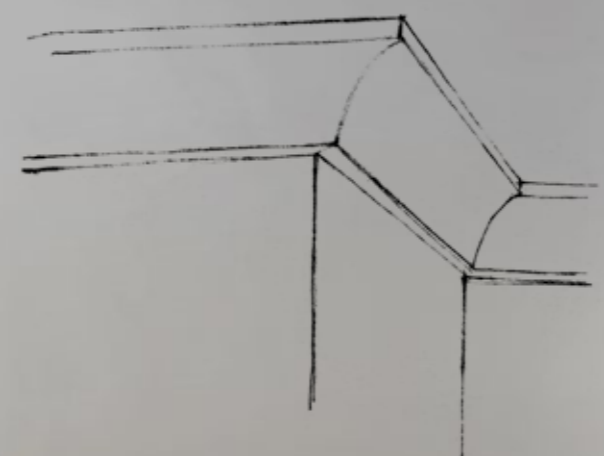

КАРНИЗЫ



Длина всех изделий 2440 мм

ТОП ПРОДАЖ CR 001



Размер: 75 x 80 мм*

ТОП ПРОДАЖ CR 002



Размер: 95 x 85 мм*

CR 003

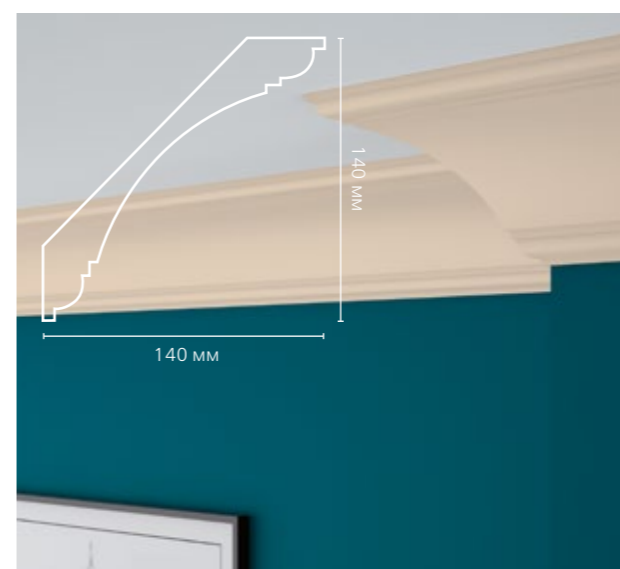

Размер • 140 x 140 мм*

CR 012



Размер • 45 x 45 мм*

* более подробные размеры карнизов в разделе «Размерный указатель», стр.20-21

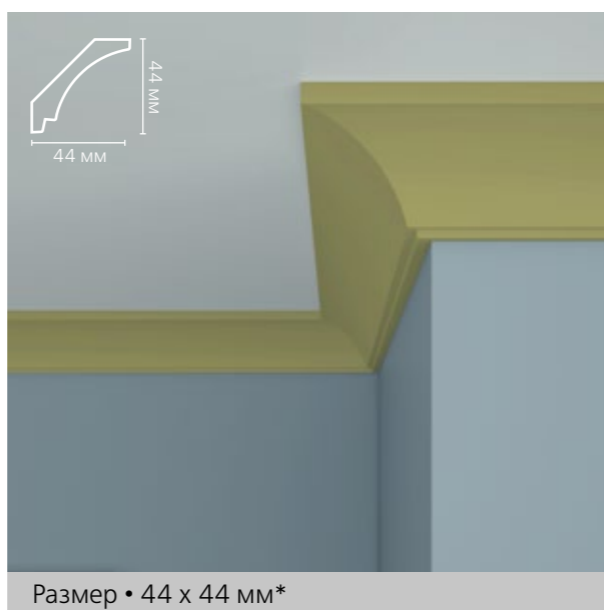
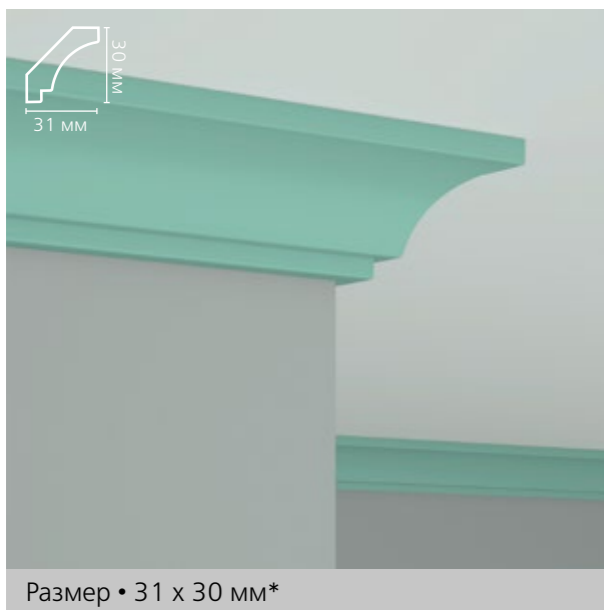

* более подробные размеры карнизов в разделе «Размерный указатель», стр.20-21

* более подробные размеры карнизов в разделе «Размерный указатель», стр.20-21

НОВИНКА! CR 022

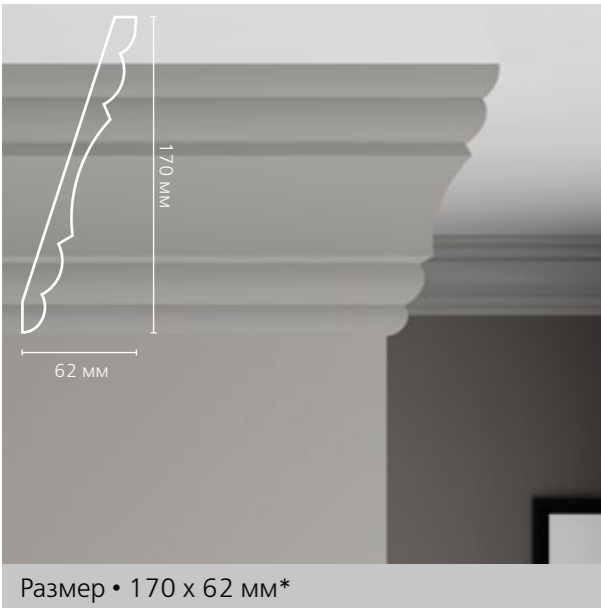

НОВИНКА! CR 023



НОВИНКА! CR 025

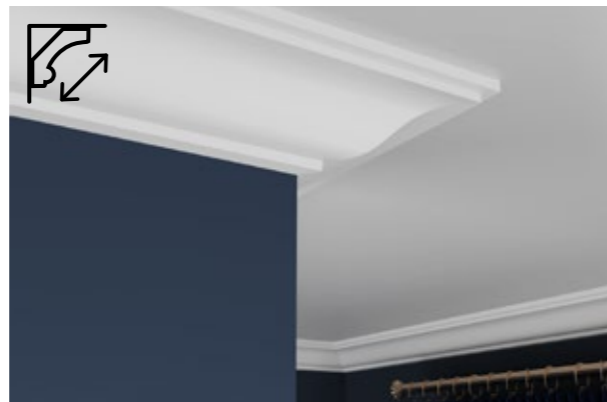
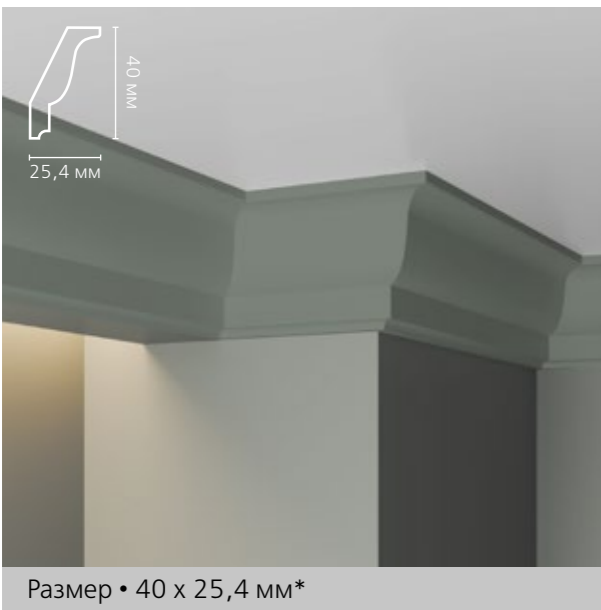

- Карнизы CR 022, CR 023 и CR 025 ассиметричны и будут выглядеть по-разному, в зависимости от выбранного способа крепления – вертикального или горизонтального.

* более подробные размеры карнизов в разделе «Размерный указатель», стр.20-21

ТОП ПРОДАЖ CR 2390

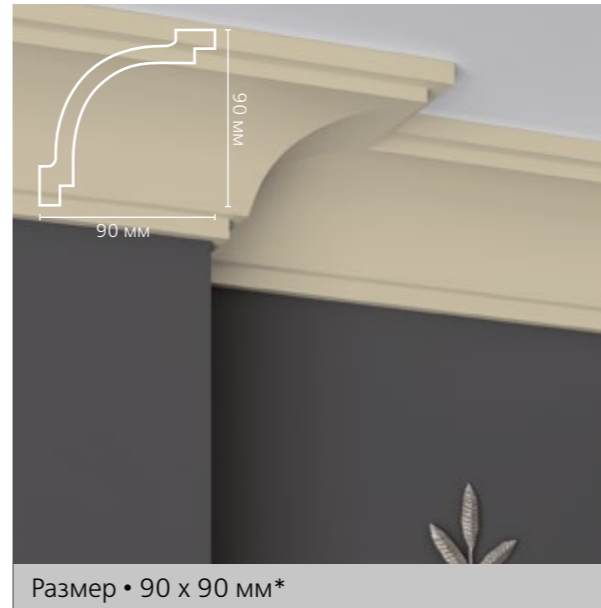

ТОП ПРОДАЖ CR 4080



* более подробные размеры карнизов в разделе «Размерный указатель», стр.20-21

CR 2335

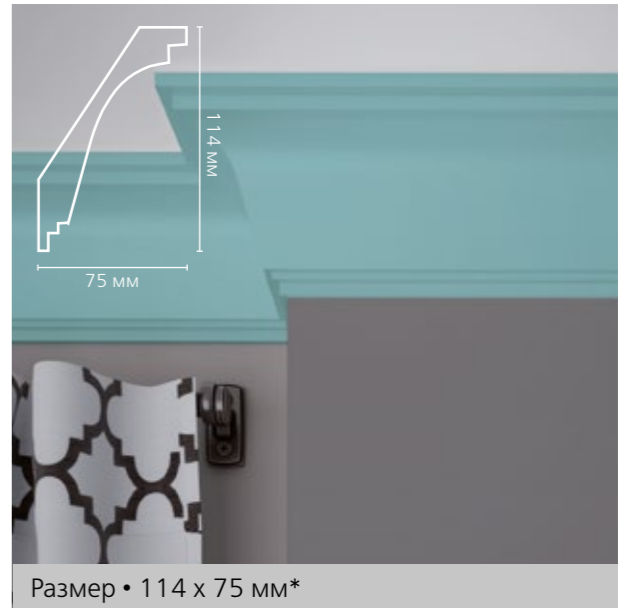

- Все карнизы можно переворачивать, что бы добиться другого визуального эффекта.

CR 4258



CR 4174

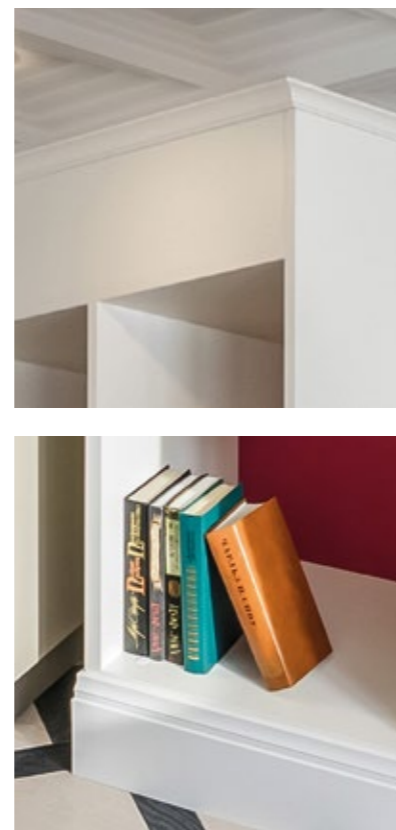

- На фото 12 стеллажу придали классический вид с помощью карниза CR 014 и плинтуса Base 5214



* более подробные размеры карнизов в разделе «Размерный указатель», стр.20-21

ИСПОЛЬЗОВАНИЕ КАРНИЗОВ ДЛЯ СКРЫТОГО ОСВЕЩЕНИЯ

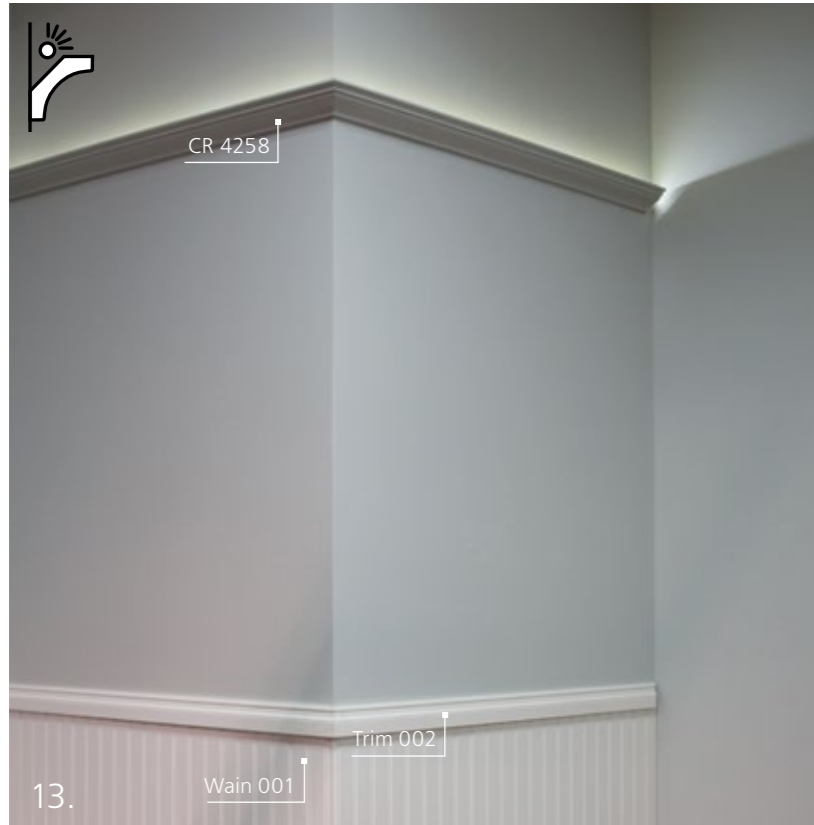

- На фото 13 карниз CR 4258 применен для скрытого освещения.

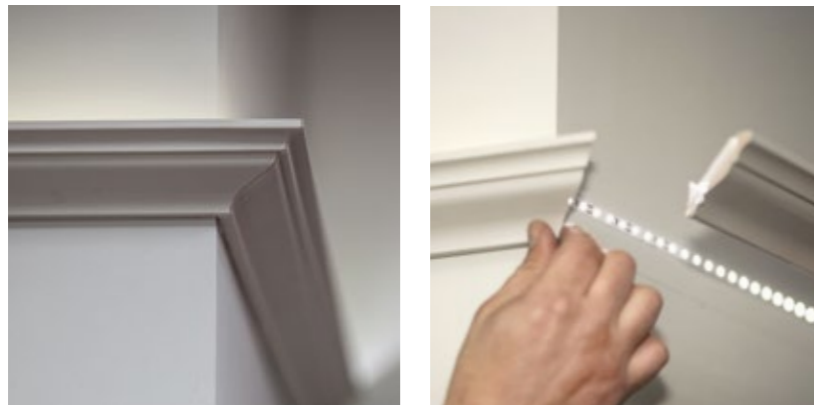
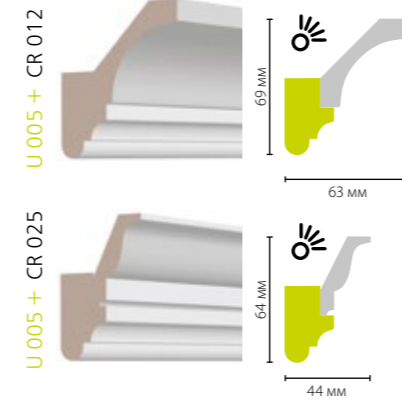

- Можно увеличить пространство для скрытого освещения с помощью молдинга U 005, как показано на схемах выше



- На фото 14 карнизы CR 002 и CR 001 в оформлении:
 - потолка;
 - кессонов;
 - портала.

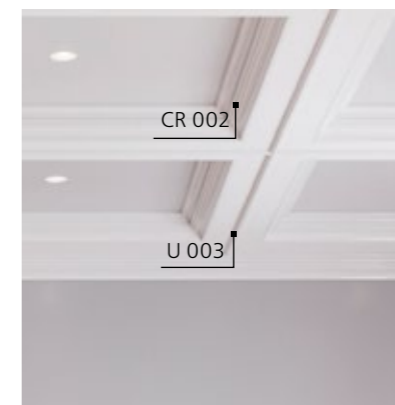

ИДЕИ КОМБИНАЦИЙ С ИСПОЛЬЗОВАНИЕМ КАРНИЗОВ, СОСТАВНЫЕ КАРНИЗЫ

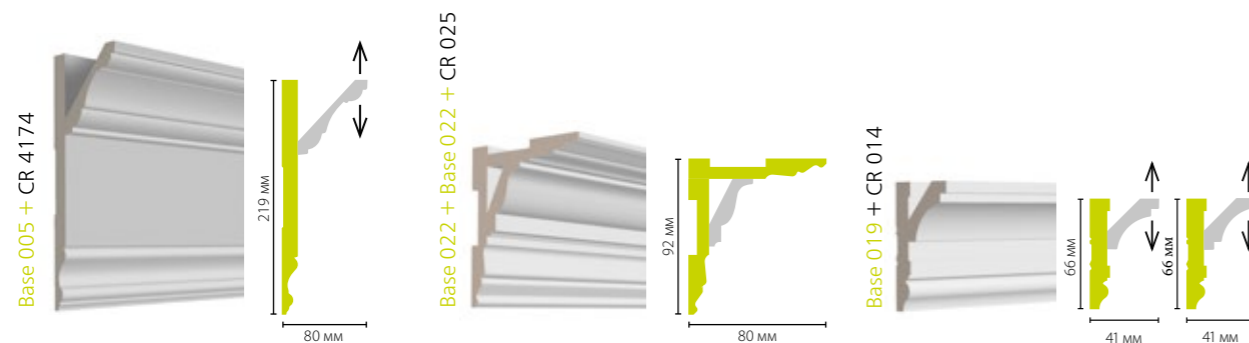
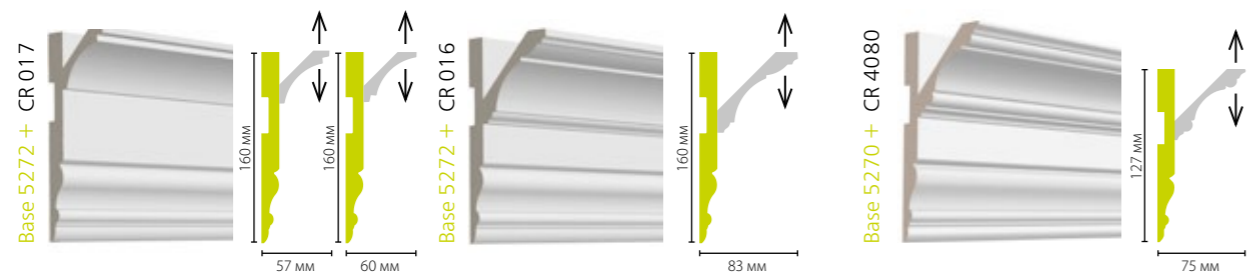

- Комбинируйте Ultrawood, что бы получить новые формы, дополняющие ваш интерьер.

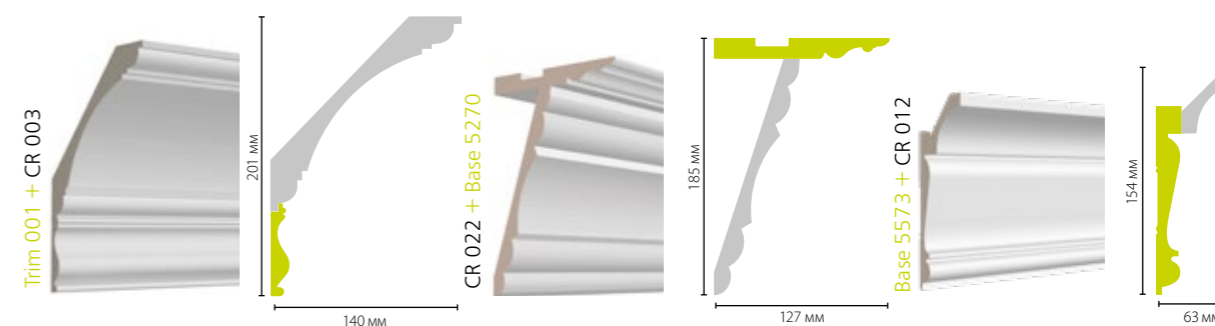
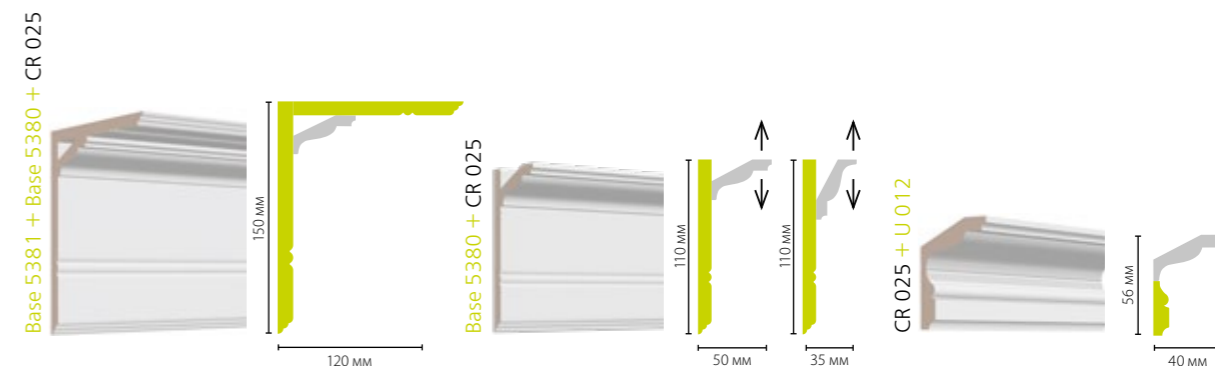
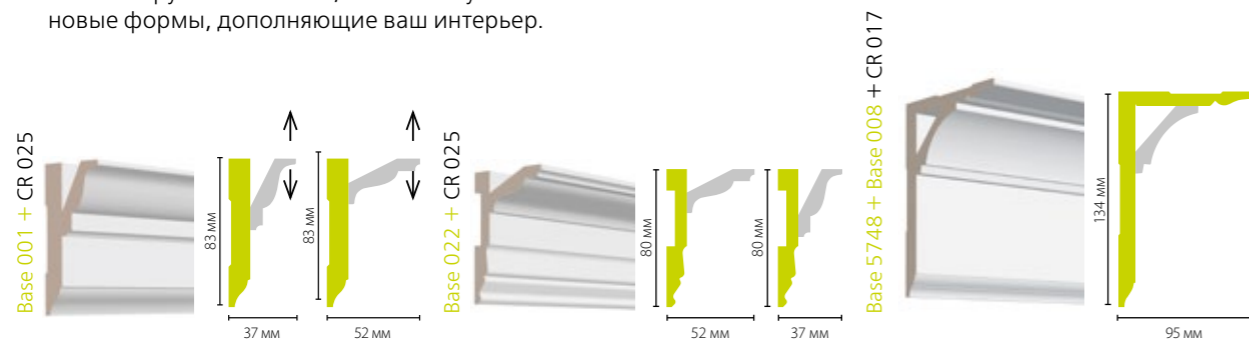

- Карниз может состоять не только из 2-х элементов, но и из большого количества профилей

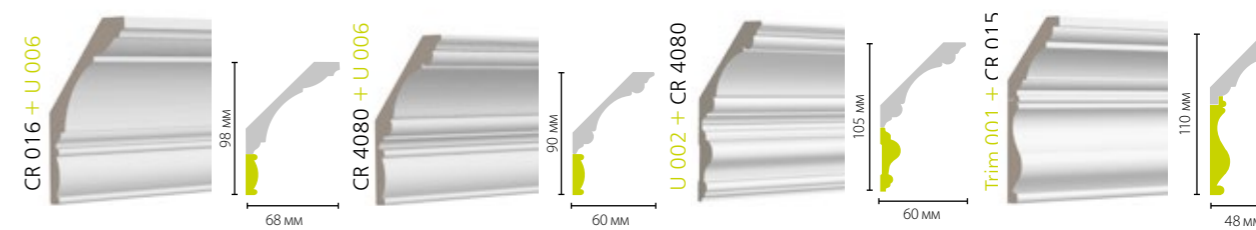

ИДЕИ КОМБИНАЦИЙ С ИСПОЛЬЗОВАНИЕМ КАРНИЗОВ, СОСТАВНЫЕ КАРНИЗЫ

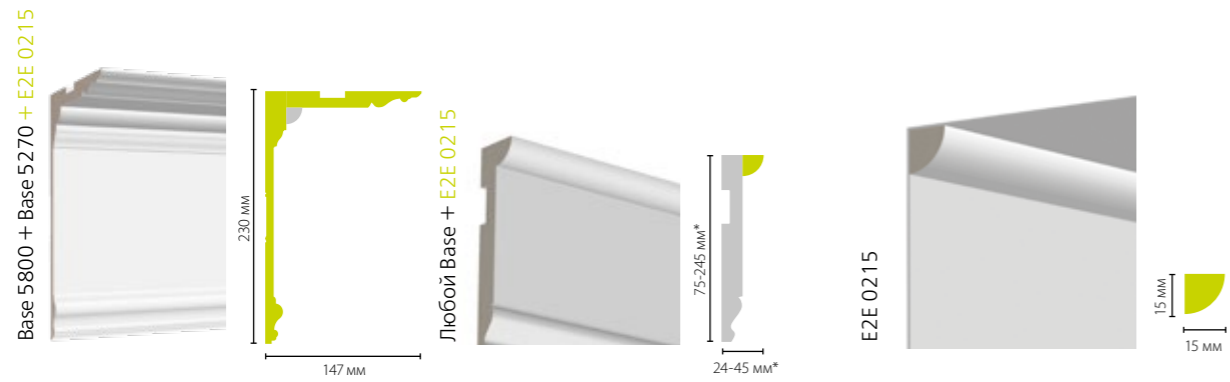
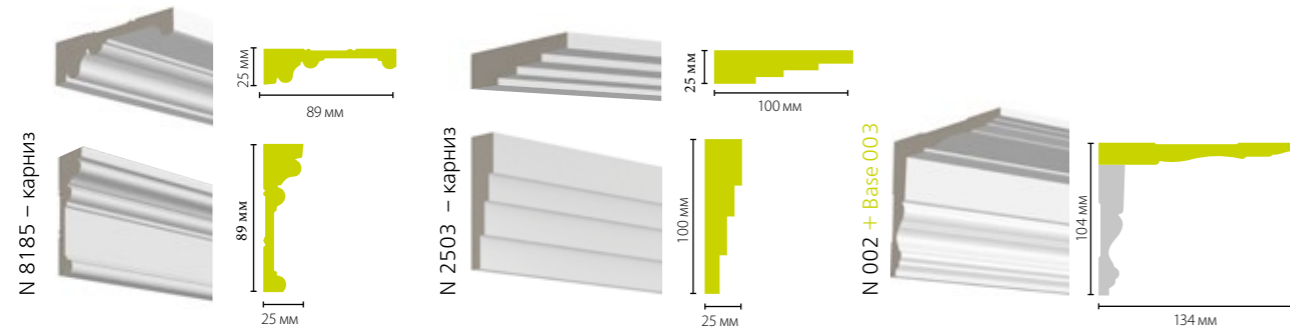

- В качестве потолочного карниза также могут быть использованы плинтусы, молдинги или универсальные элементы — все зависит от вашей фантазии.

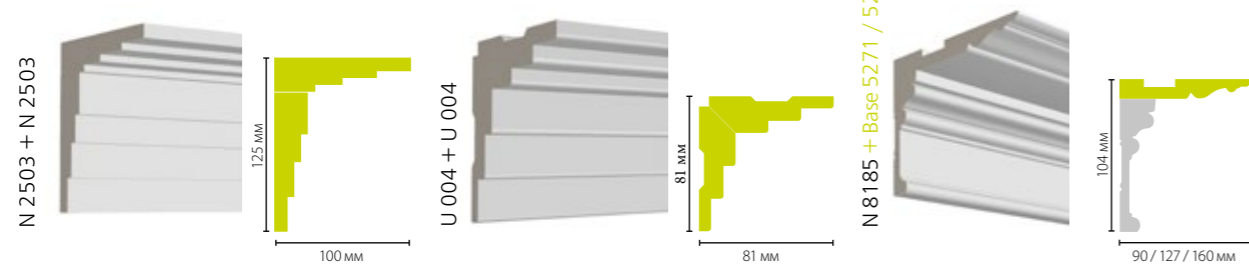

- Молдинг U 005 в сочетании с плинтусами и универсальными элементами толщиной 15 мм может использоваться в качестве карниза*



- Молдинг Trim 003 стыкуется с плинтусами толщиной 19-20 мм.

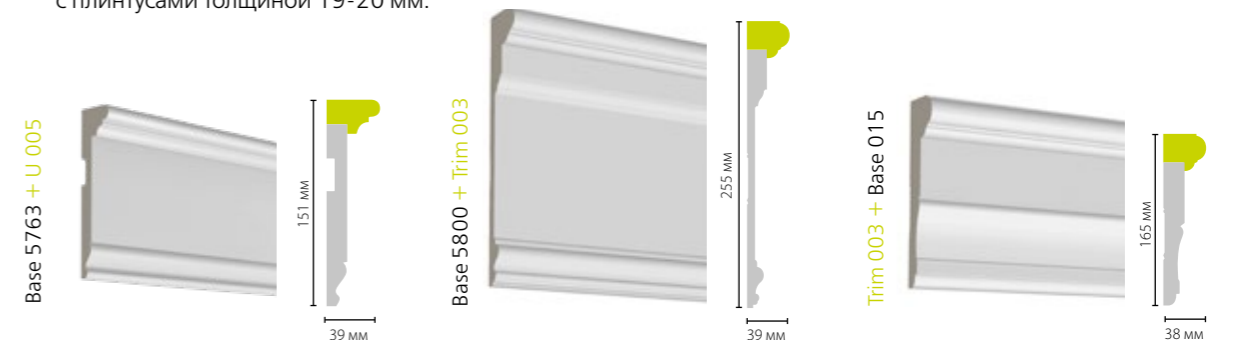

* Толщина 15 мм: Base 002, Base 003, Base 005, Base 007, Base 017, Base 020, Base 5011, Base 5074, Base 5270, Base 5271, Base 5272, Base 5340, Base 5763, N 004, N 8160.

ИДЕИ КОМБИНАЦИЙ С ИСПОЛЬЗОВАНИЕМ КАРНИЗОВ: КЕССОНЫ



BO 0518 + BO 4112 + CR 016 +
U 012 + E2E0215 + U 021

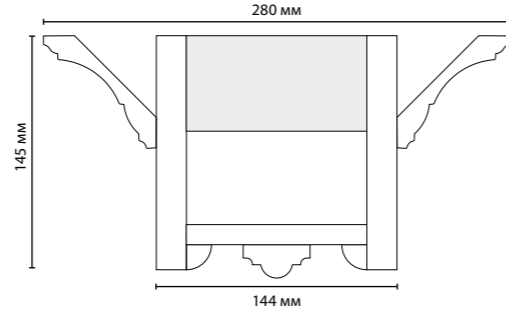
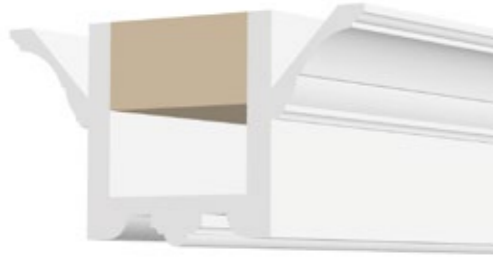

BO 0518 + CR 4258 + U 012

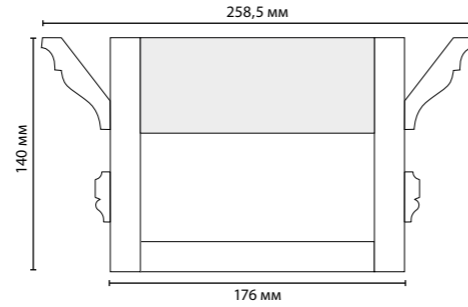

BO 4112 + CR 4258 (на рис. А и Б показаны возмож-
ные варианты монтажа)

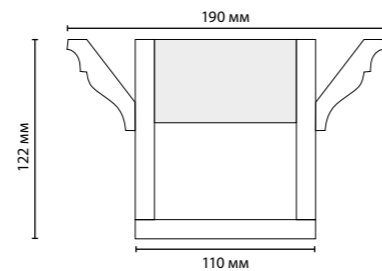
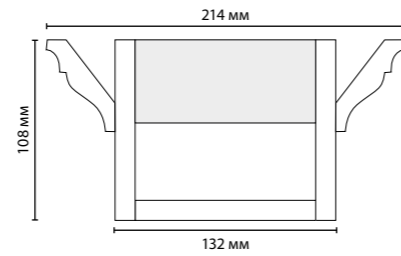
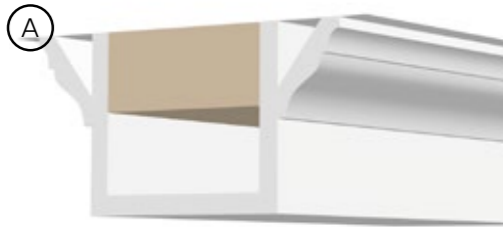

15.

УНИВЕРСАЛЬНЫЕ ЭЛЕМЕНТЫ

Длина всех изделий 2440 мм

N 002



ТОП ПРОДАЖ **N 003**



N 004

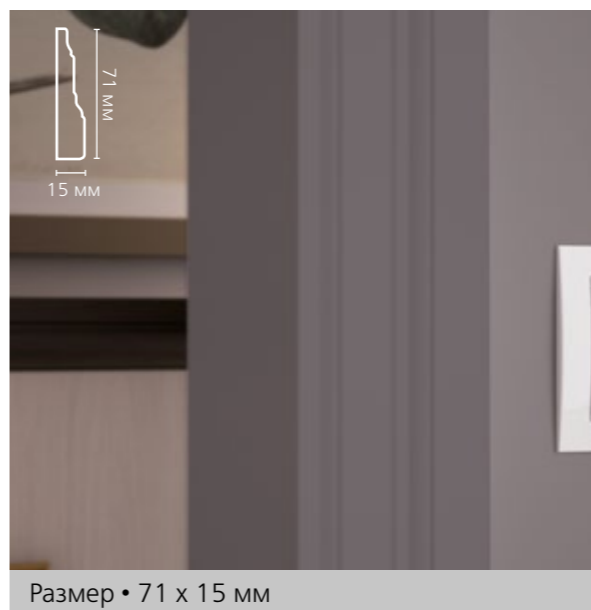

N 005



N 008



Размер • 80 x 10 мм

N 2503



Размер • 100 x 25 мм

N 8414

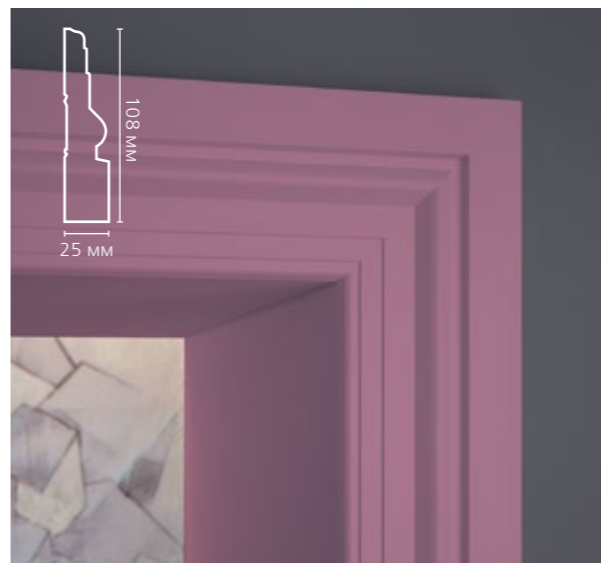

Размер • 108 x 25 мм

N 8500

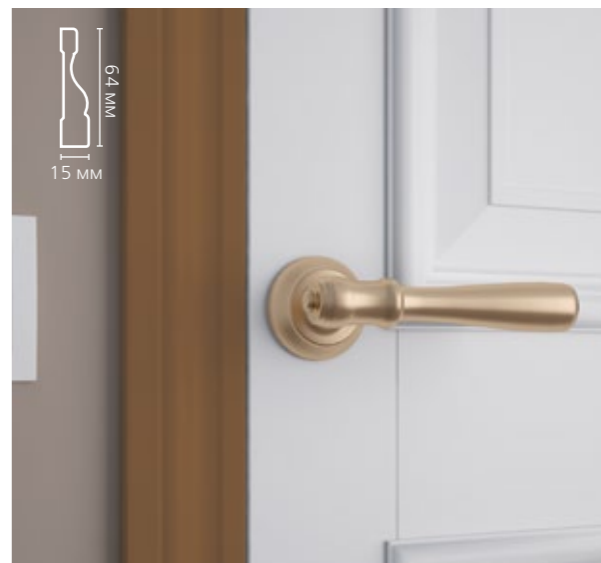

Размер • 64 x 15 мм

N 8160



Размер • 89 x 15 мм

N 8185



Размер • 89 x 25 мм

N 8513



Размер • 90 x 15 мм

- Универсальные элементы могут использоваться для обрамления окон и дверных проемов, а также в качестве напольных плинтусов и декоративных молдингов.



16.
Фрагмент проекта Елизаветы Быдреевской

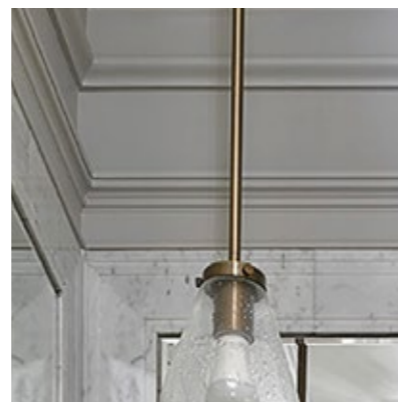

- На фото 16 и 17 универсальный элемент N 8185 в качестве потолочного карниза и наличника.

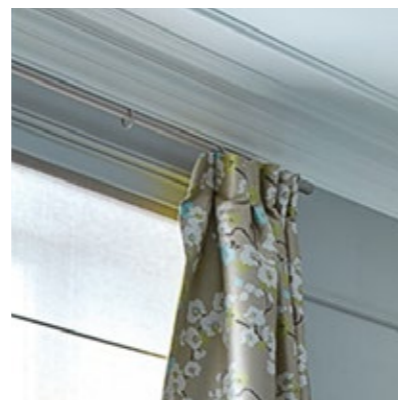

17.
Фрагмент проекта Елизаветы Быдреевской

ИДЕИ КОМБИНАЦИЙ С ИСПОЛЬЗОВАНИЕМ УНИВЕРСАЛЬНЫХ ЭЛЕМЕНТОВ



N 8185 + Base 5271 / 5270 / 5272

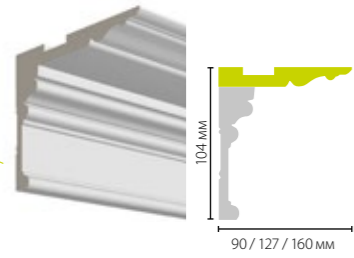

N 8185 – карниз

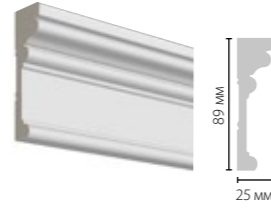

N 8185 – карниз

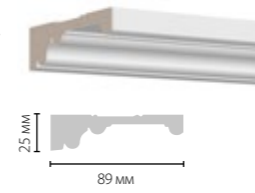

N 2503 + N 2503

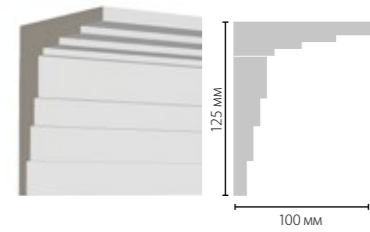

N 2503 – карниз

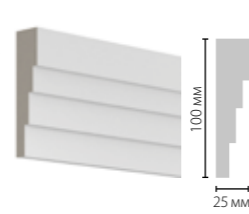

N 2503 – карниз

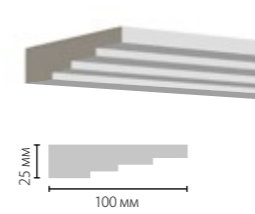

N 8185 + CR 025

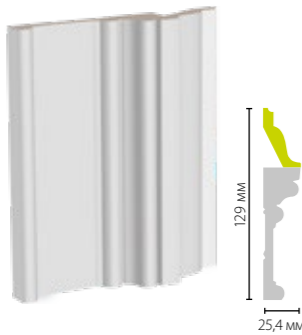

N 8414 + CR 025

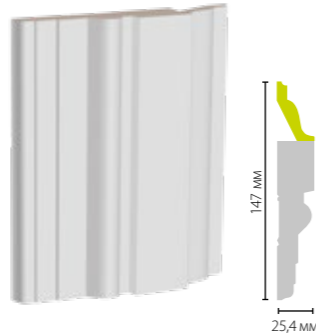

N 002 + Base 003

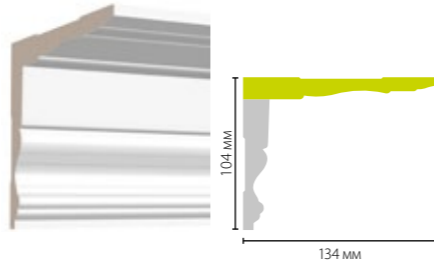

панель из N 8160 (запил под 45°)

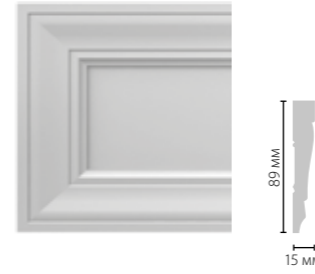

рамка из N 8414 (запил под 45°)

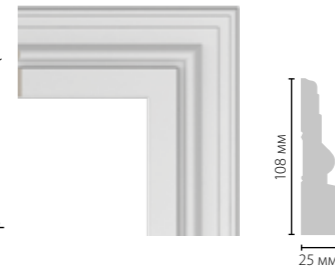

N 003 + D 1085



N 003 + D 2085

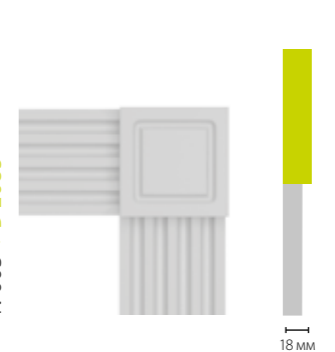

N 003 + D 3011

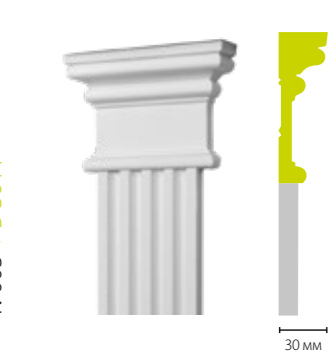

- При помощи запила профиля под 45° из любого универсального элемента можно создать:
 - рамку,
 - наличник,
 - стеновую панель.

N 8160 + U 005

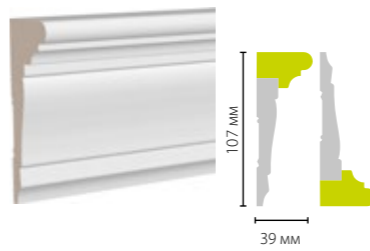

N 8160 + U 005

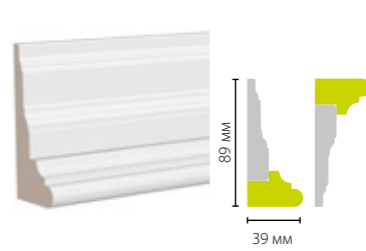

- Молдинг U 005 в сочетании с универсальными элементами N 004 и N 8160 может использоваться в качестве карниза или плинтуса

МОЛДИНГИ

Длина всех изделий 2440 мм

U 001



ТОП ПРОДАЖ U 002



ТОП ПРОДАЖ U 003



U 004



U 005



Размер • 39 x 25 мм

- Молдинг U 005 позволяет сделать красивым стык наличника с напольным плинтусом большой толщины (до 35 мм) – фото 18

U 006

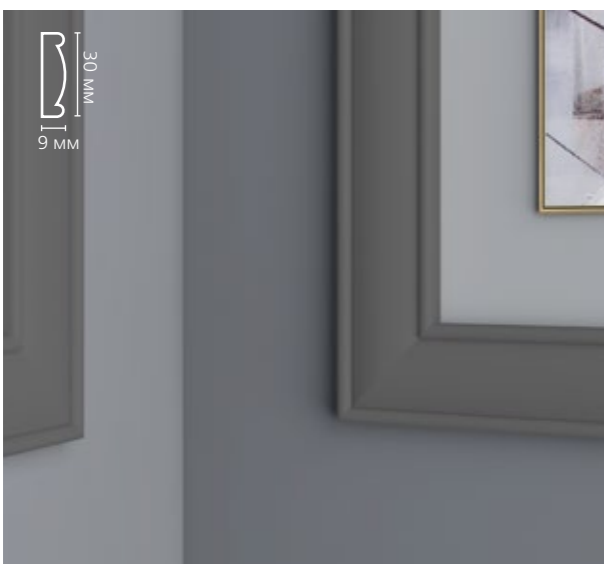

Размер • 30 x 9 мм

U 007



Размер • 38 x 14 мм

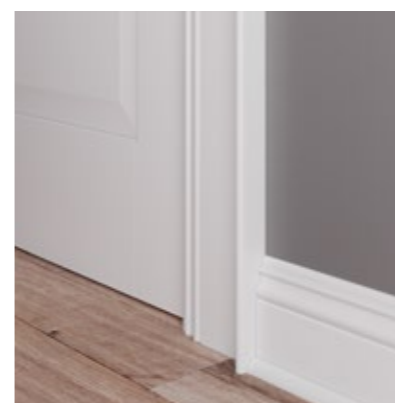

U 008



Размер • 44 x 12 мм

U 009



Размер • 55 x 15 мм

U 013



Размер • 70 x 15 мм

U 015



Размер • 85 x 18 мм

U 011



Размер • 31 x 9 мм

ТОП ПРОДАЖ U 012



Размер • 30 x 9 мм

НОВИНКА! U 020



Размер • 20 x 10 мм

U 021



Размер • 40 x 20 мм



19.

U 025



U 031



TRIM 001



TRIM 002





TRIM 003



TRIM 003 A



TRIM 004



- На фото 19 стены декорированы рамками из молдинга U 013

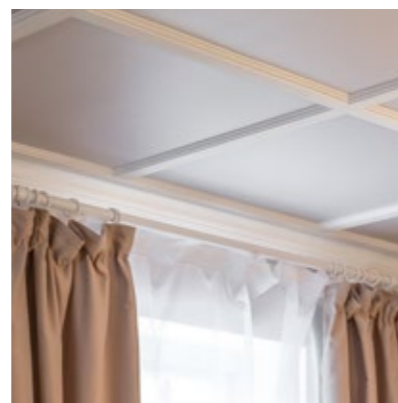
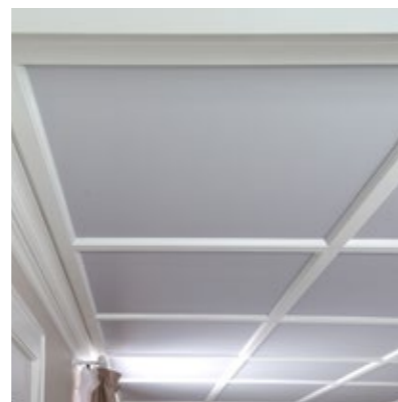

- Декоративными кессоны созданны из широких молдингов U 013.

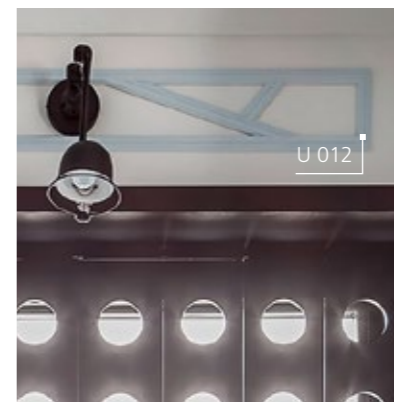

- Геометрические панно для выделения зоны окон из молдинга U 012.



ИДЕИ КОМБИНАЦИЙ С ИСПОЛЬЗОВАНИЕМ МОЛДИНГОВ

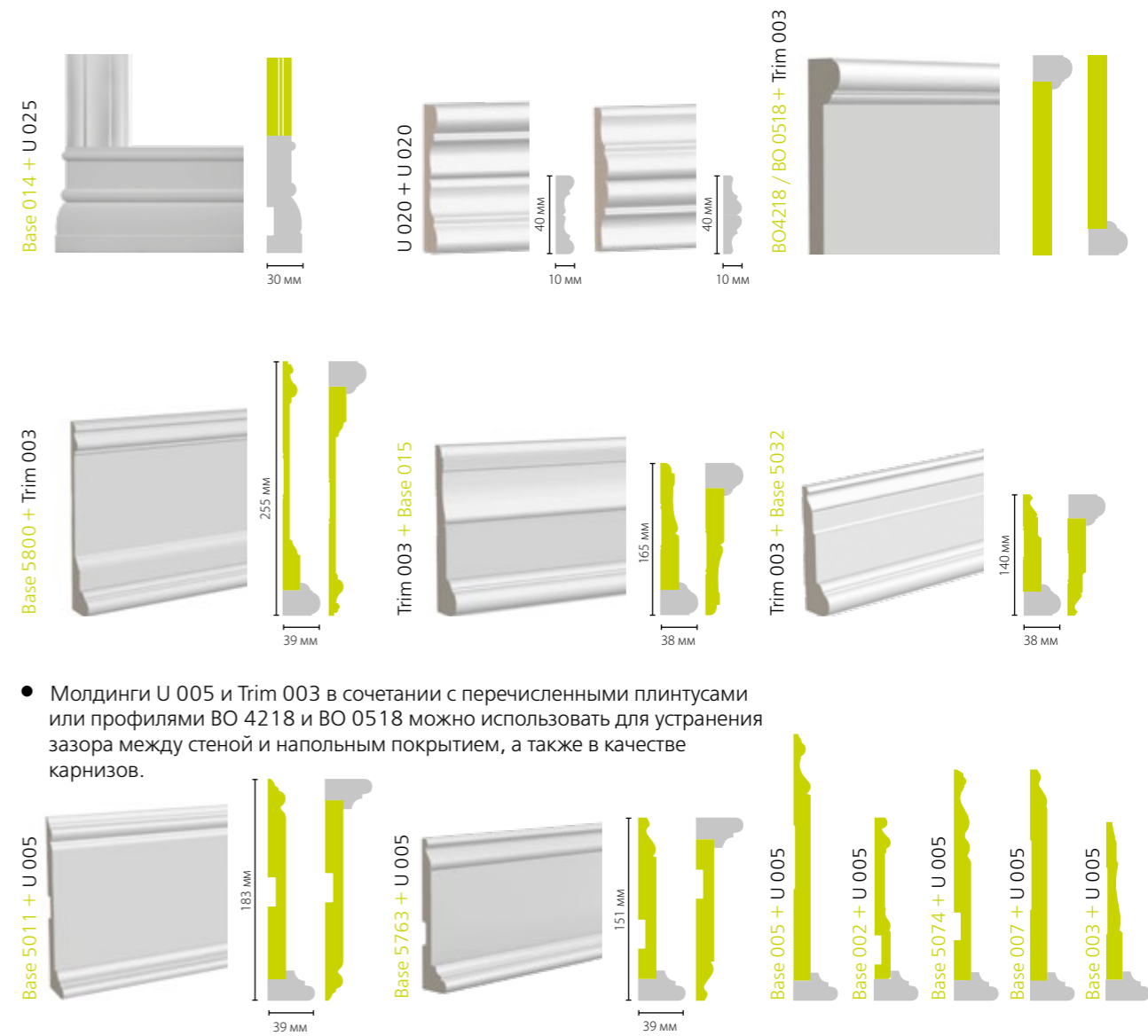
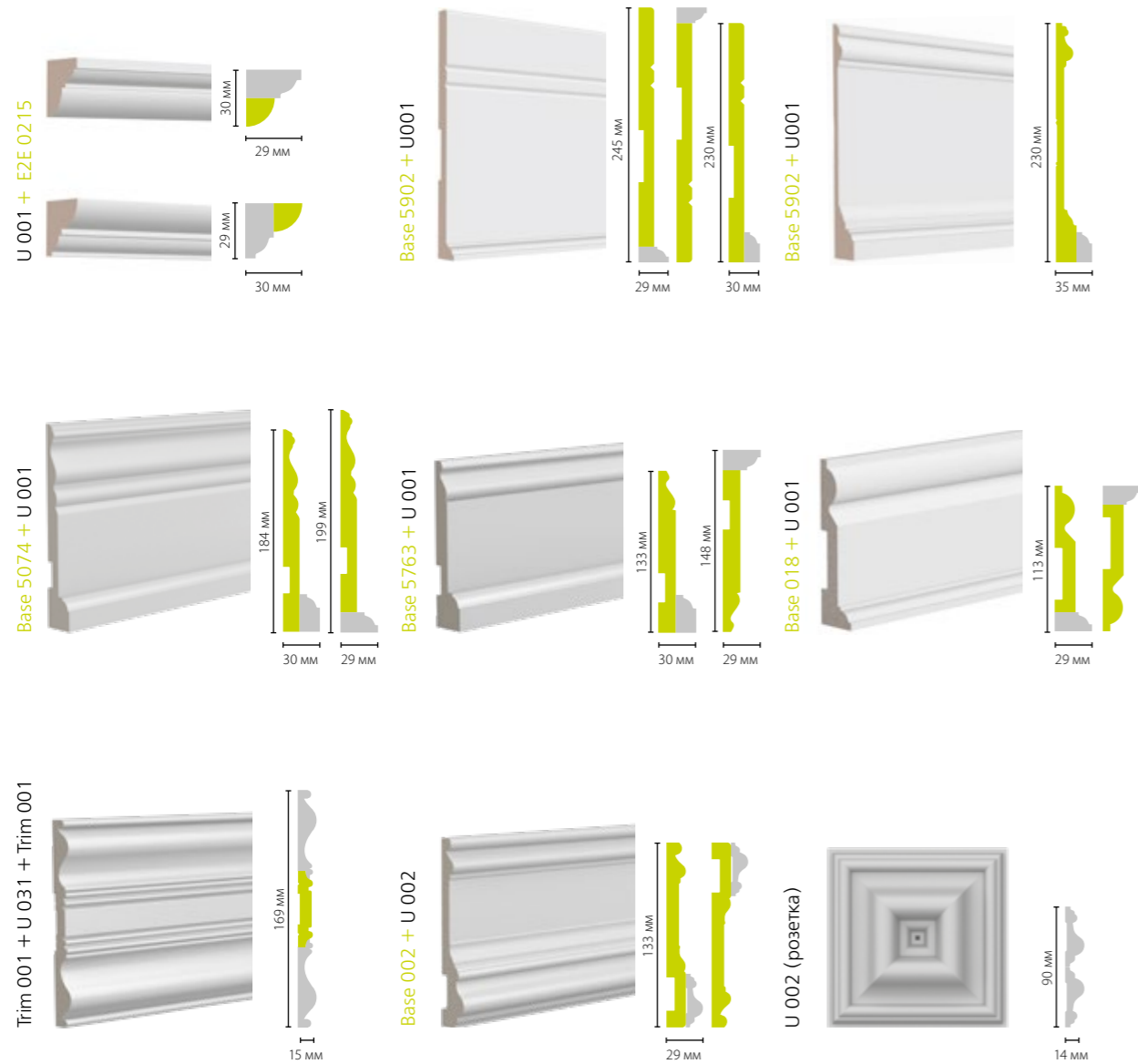

- Молдинги U 005 и Trim 003 в сочетании с перечисленными плинтусами или профилями BO 4218 и BO 0518 можно использовать для устранения зазора между стеной и напольным покрытием, а также в качестве карнизов.

ИДЕИ КОМБИНАЦИЙ С ИСПОЛЬЗОВАНИЕМ МОЛДИНГОВ

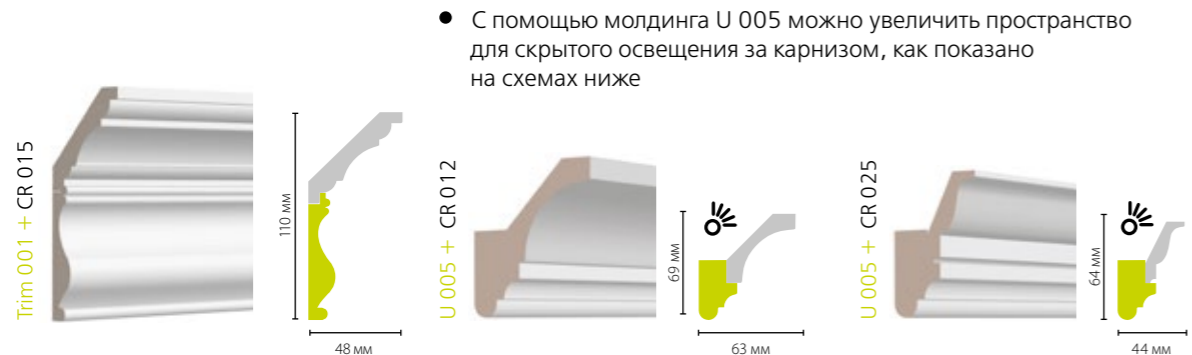
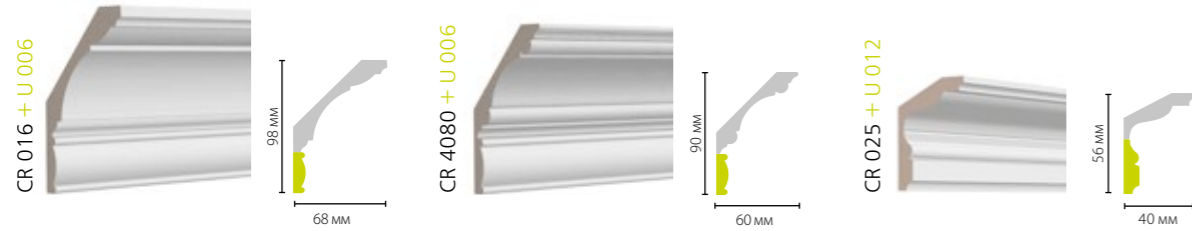
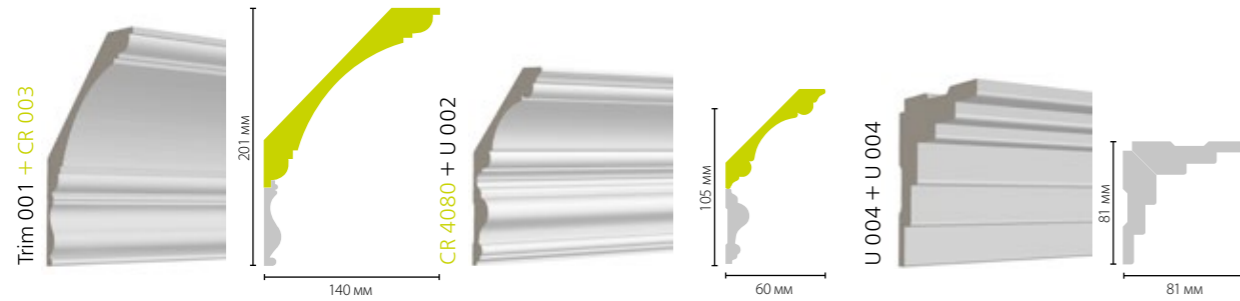

- С помощью молдинга U 005 можно увеличить пространство для скрытого освещения за карнизом, как показано на схемах ниже

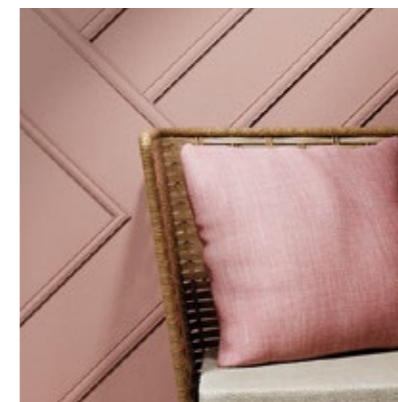
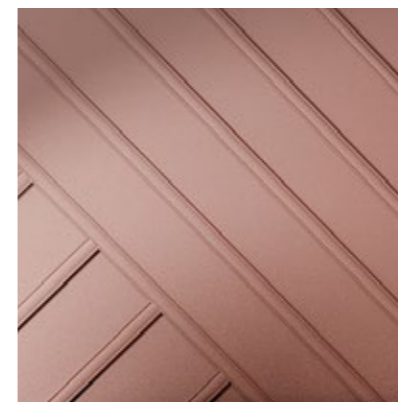

- На фото 23 стены декорированы молдингом U 006.

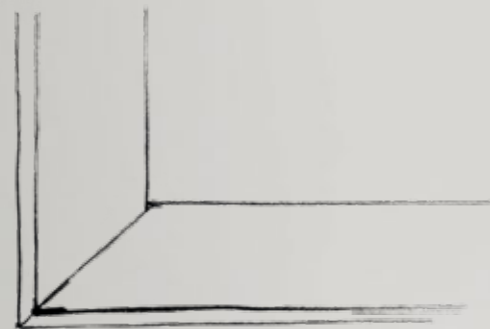

ПРОФИЛИ



Длина всех изделий 2440 мм

НОВИНКА! **BO 1412**



НОВИНКА! **BO 1712**

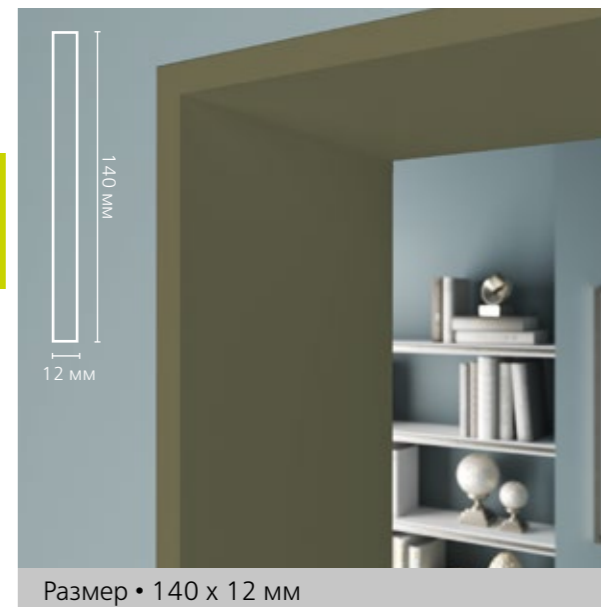

BO 4218

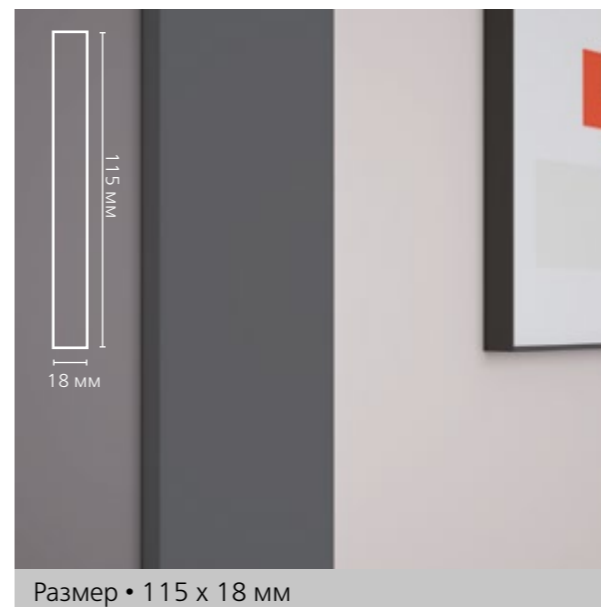

BO 0518



ТОП ПРОДАЖ **E2E 0472**



ТОП ПРОДАЖ **BO 4112**

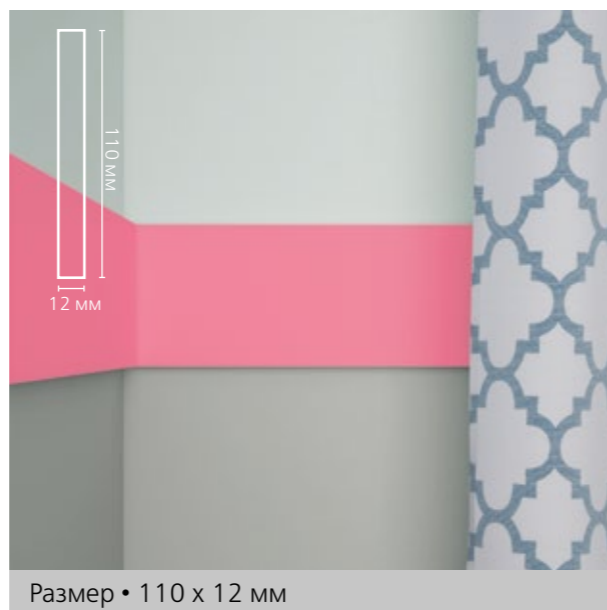

E2E 0215

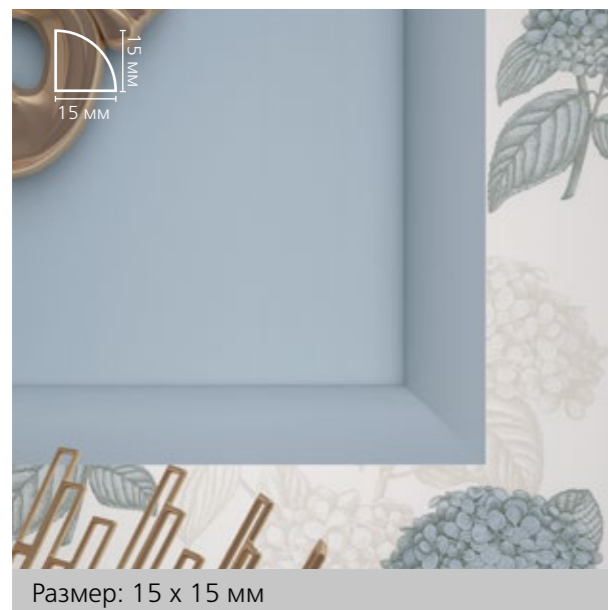

E2E 9988



- На фото 24 стена декорирована при помощи профиля E2E 9988.

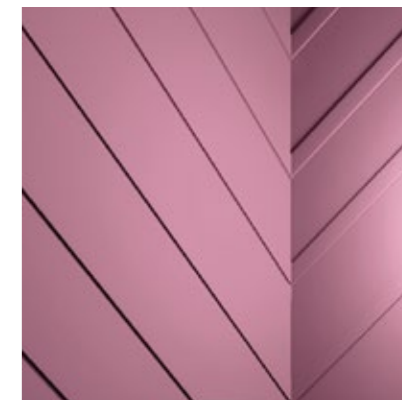
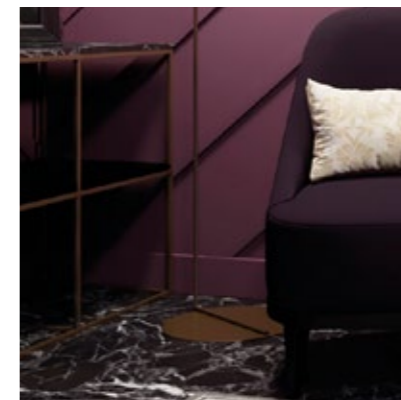



- На фото 25 для потолка использован EZE 9988.

При помощи профиля EZE 0215 можно дополнить плинтус, сделав его основание шире.



- Создавайте из профилей орнаменты, объединяйте или зонировать пространство с помощью декора.
- На фото 26 профиль EZE 9988.

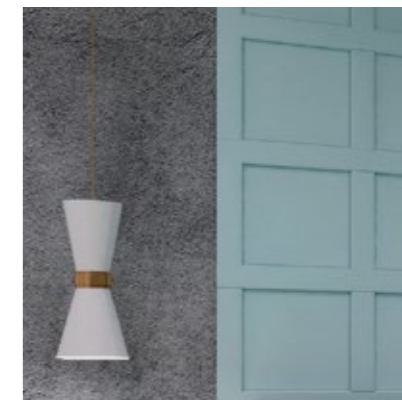
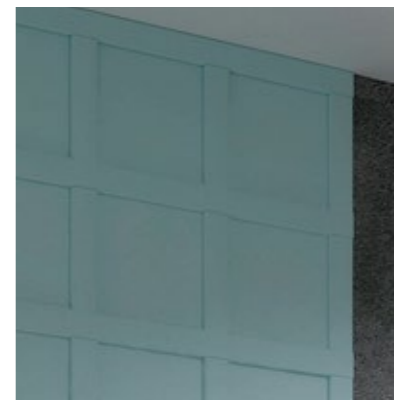

ИДЕИ КОМБИНАЦИЙ С ИСПОЛЬЗОВАНИЕМ ПРОФИЛЕЙ

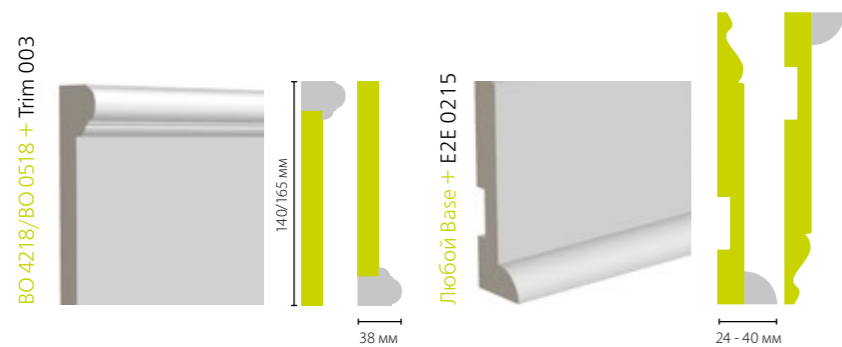

- EZE 0215 в сочетании с любым плинтусом Base может использоваться для устранения зазора между стеной и напольным покрытием.



- EZE 0215 может выполнять роль:
 - плинтуса,
 - карниза,
 - внутреннего или внешнего угла.

На фото 28 профиль EZE 0215 использован для стыковки внешнего угла панелей UW 410 A.

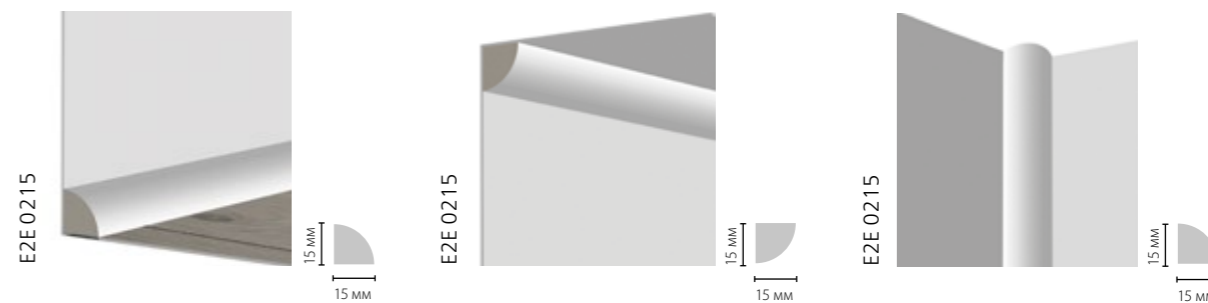

СТЕНОВЫЕ ПАНЕЛИ

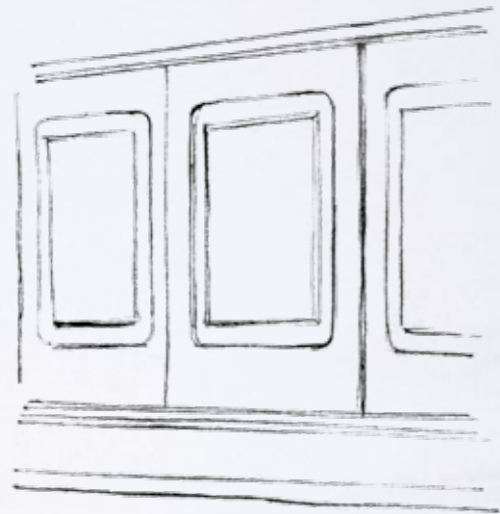

WAIN 001*



ТОП ПРОДАЖ
WAIN 002*



WAIN 003*

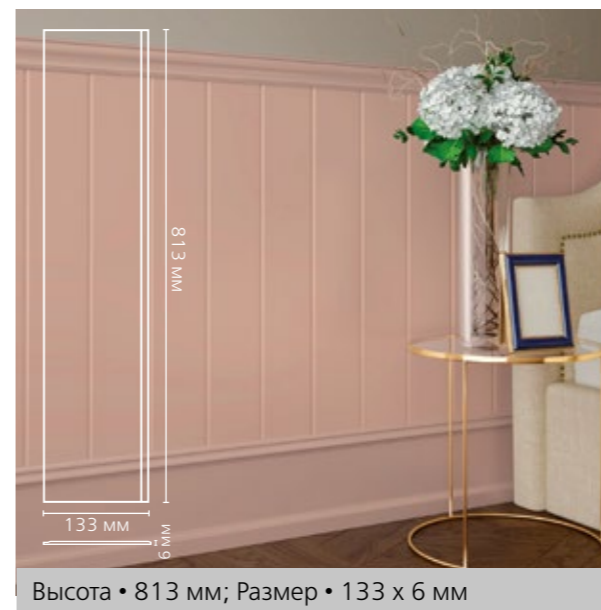

- Панели серий Wain 001, Wain 002 и Wain 003 рекомендуется монтировать с финишными молдингами Trim 001, Trim 002 и Trim 004 и плинтусами Base.

* В упаковке 6 шт.

UW 410 A



Длина • 2346 мм, Размер панели • 760 x 16 мм

UW 510 A



Длина • 2346 мм, Размер панели • 760 x 16 мм





- На фото 30 стеновые панели собраны из Base 5271 и Base 5051

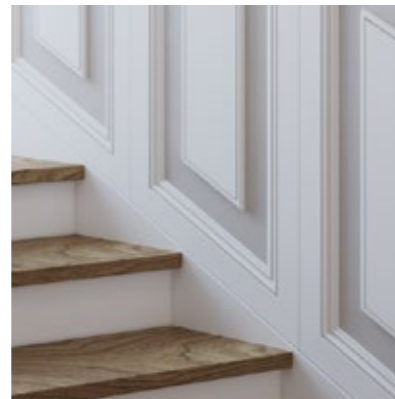

- На фото 31 рамки созданы с помощью плинтуса Base 5500 и молдинга U 007



ДВЕРНОЙ ДЕКОР



D 1075

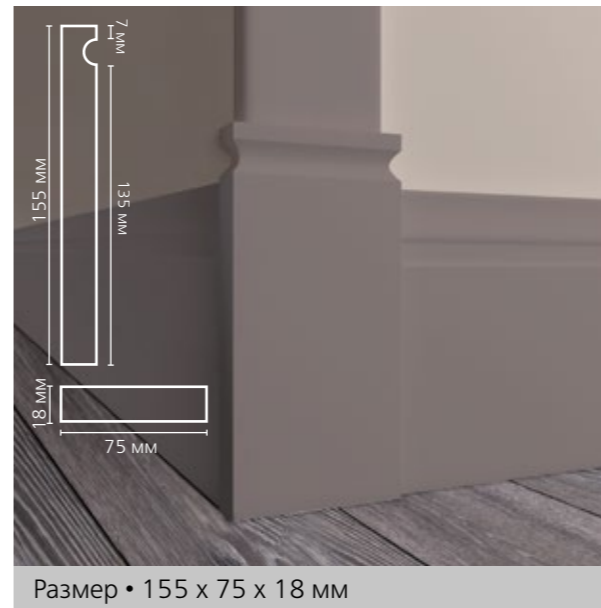

Размер • 155 x 75 x 18 мм

D 1085



Размер • 155 x 85 x 18 мм

D 1095

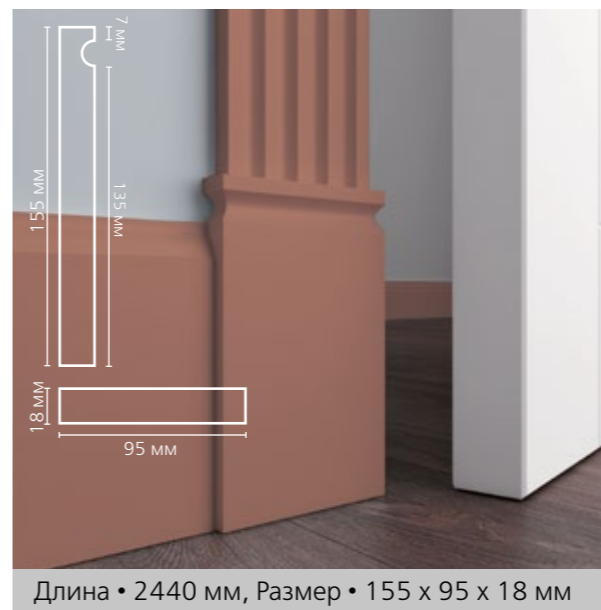

Длина • 2440 мм, Размер • 155 x 95 x 18 мм



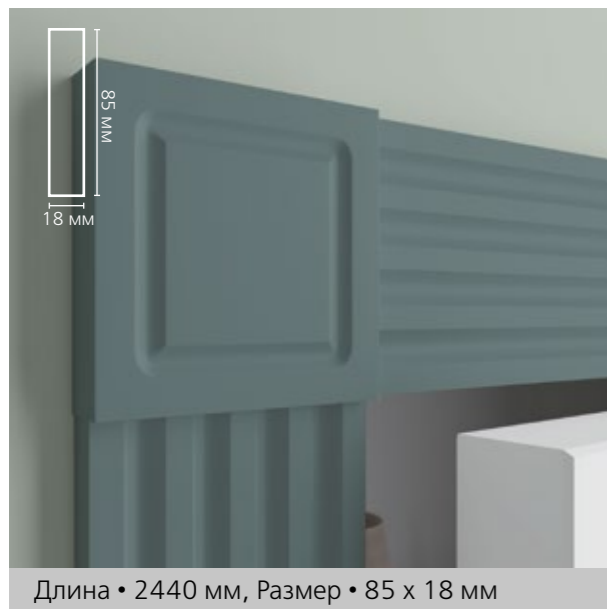

- Декор D 2085 и D 2095 можно использовать для оформления дверных и оконных проемов.

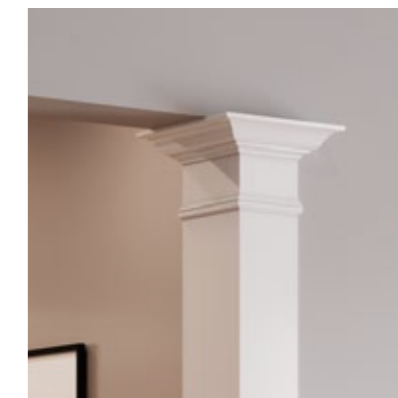

- На фото 34 показано решение в виде полуколонны для оформления проема между коридором и комнатой.

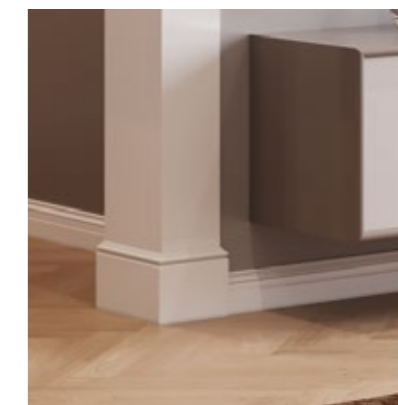

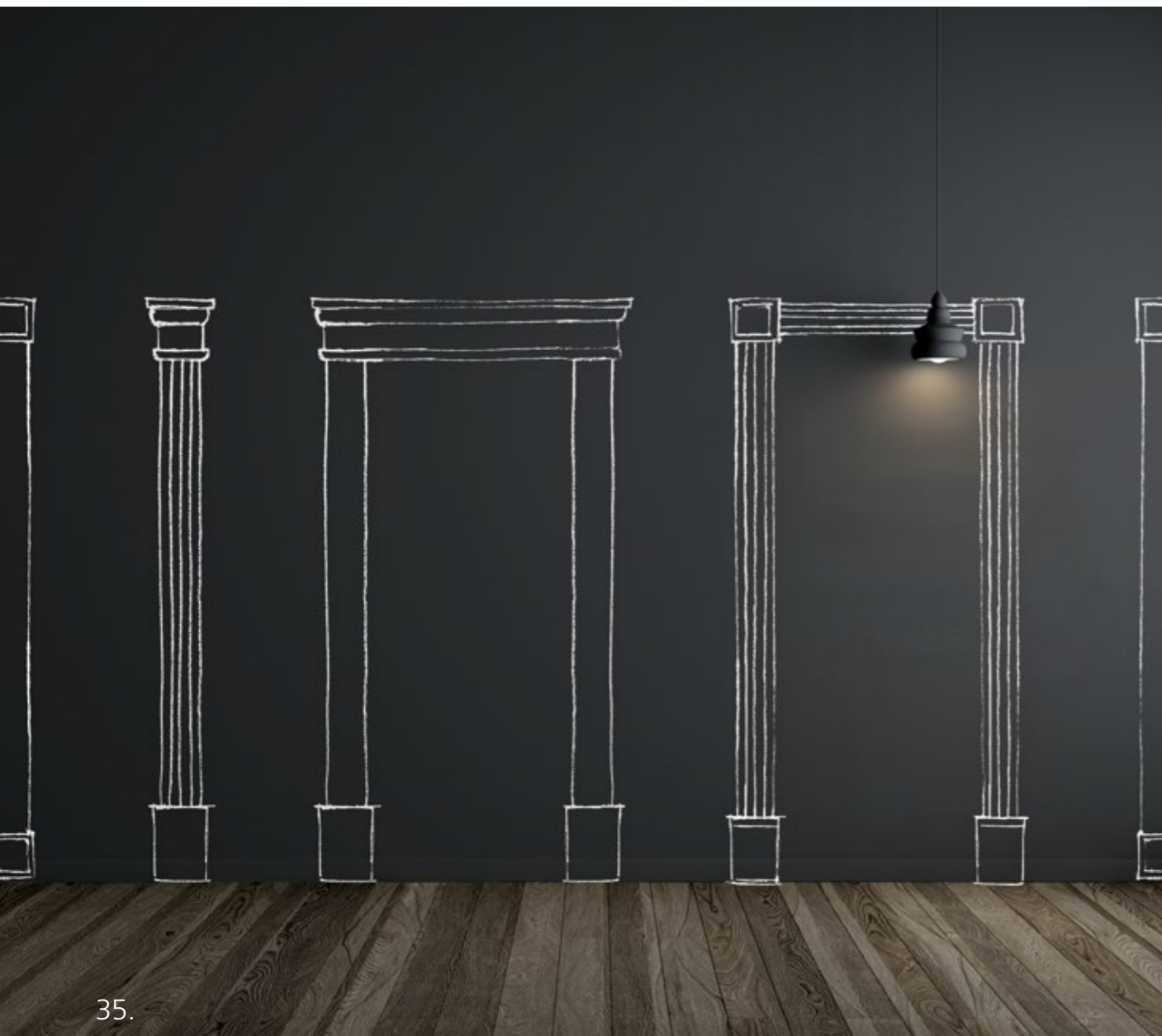

35.

D 3011



Размер • 112 x 89 x 30 мм

D 3111



Размер • 1110 x 89 x 30 мм



- Декор можно использовать:
 - в оформлении двери;
 - для зонирования пространства;
- Для декора дверного проема или окон;
- Как наличник.



36.

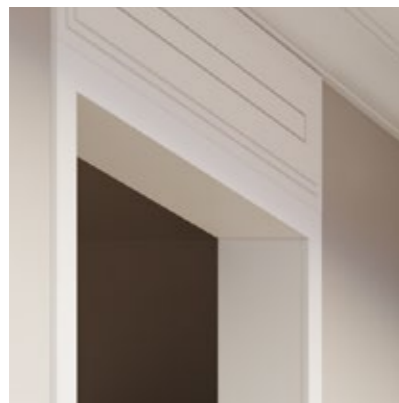

- На фото 36 и 37 Base 006 используется как:
 - обрамление для декоративного портала;
 - сандрик над дверью;
 - напольный плинтус.



37.

Фрагмент проекта Елизаветы Быдриевской

Base 006

ДЕКОРАТИВНЫЕ КАМИНЫ

ULTRAWOOD V1



ULTRAWOOD V2

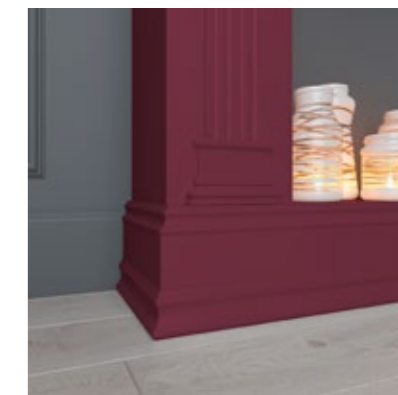

- Как и профили Ultrawood, все декоративные камины могут быть покрашены в любой цвет.

ULTRAWOOD V3

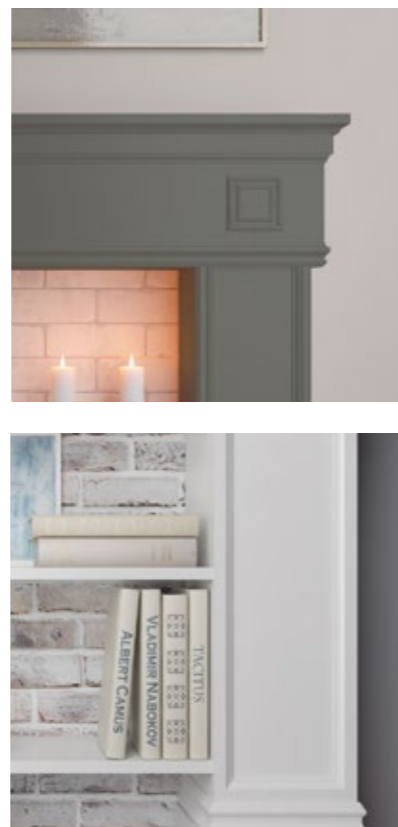

- По индивидуальному заказу декоративный камин может быть дополнен полками.

ULTRAWOOD V4



ULTRAWOOD V5



ULTRAWOOD V5-2 (со стенкой)



- Каминны Ultrawood V5 и V5-2 созданы под влиянием картин супрематистов. В модели V5-2 есть задняя стенка, которая может быть выкрашена в любой цвет!

Парные элементы декора

- При помощи парных элементов декора, вы можете выдержать интерьер разных комнат одного помещения в едином стиле.

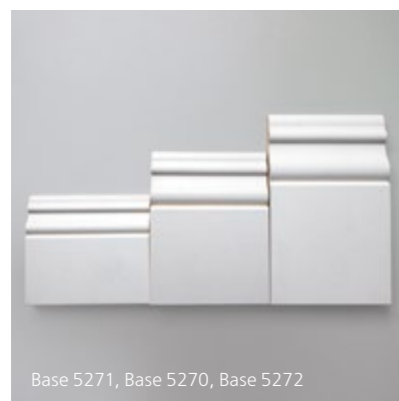

Как правильно монтировать LDF декор?

Архитектурный ЛДФ декор ULTRAWOOD предназначен для внутренней отделки стен в помещениях с постоянной относительной влажностью воздуха 40 – 80%. Температура при проведении работ и следующие 24 часа должна быть не ниже +8°C. Весь декор ULTRAWOOD загрунтован и готов к покраске.

• ИНСТРУМЕНТЫ, НЕОБХОДИМЫЕ ДЛЯ МОНТАЖА



карандаш, рулетка

торцовочная пила / ножовка с мелким зубом и стусло*

монтажный и стыковочный клей Ultrawood

пневмопистолет для гвоздей / молоток + финишные гвозди (без шляпки) / шуруповерт + саморезы

шпатель

мелкозернистая наждачная бумага

• РАСЧИТЫВАЕМ НУЖНОЕ КОЛИЧЕСТВО ДЕКОРА

1. Подсчитываем погонные метры.
2. Прибавьте к длине каждой стены 30 см;
3. Складываем погонные метры всех поверхностей, где используется один тип профилей.
4. Делим полученное число на длину одного профиля.
5. Округляем полученное значение до целого числа в большую сторону.

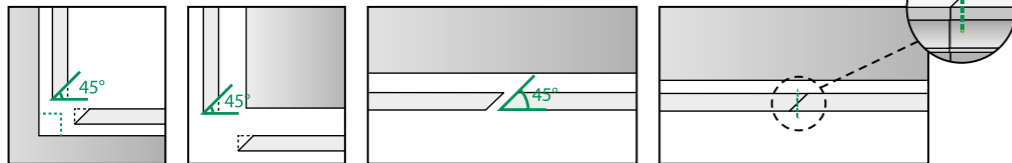

Запил для внутреннего прямого угла под 45°

Запил для внешнего прямого угла под 45°

⚠ Стыковка на прямой поверхности под 45°

Рекомендуется дополнительно зафиксировать швы

* Если изделие выше 14 см, то рекомендуется использовать торцовочную пилу.

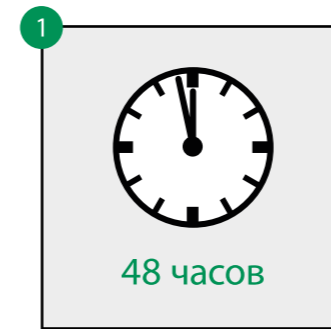

Перед монтажом изделия необходимо выдержать в помещении не менее 48 часов

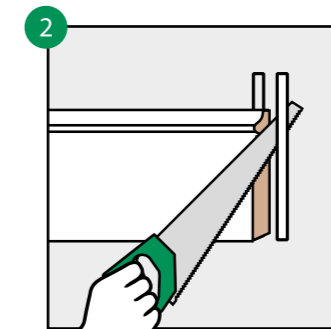

С помощью стусла и ножовки (или торцевой пилы) запилите изделие под нужным углом

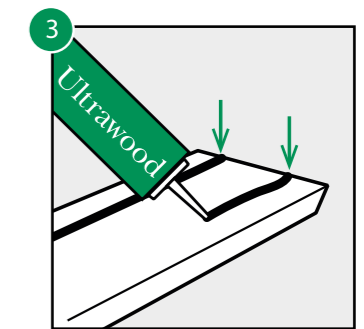

Нанесите монтажный клей Ultrawood на заднюю сторону изделия

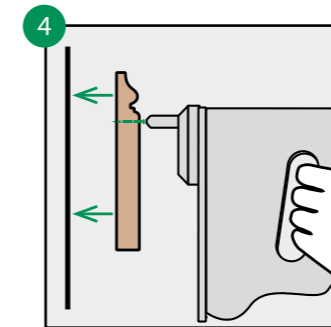

Приклейте изделие к стене, дополнительно рекомендуется закрепить при помощи пневмопистолета и гвоздей

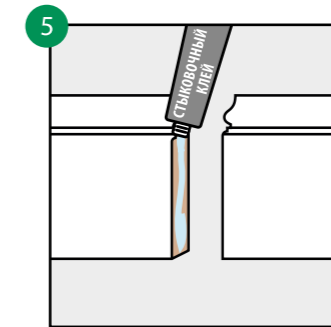

Нанесите стыковочный клей Ultrawood с избытком на площадь стыка. Склейте профили, зафиксируйте до высыхания

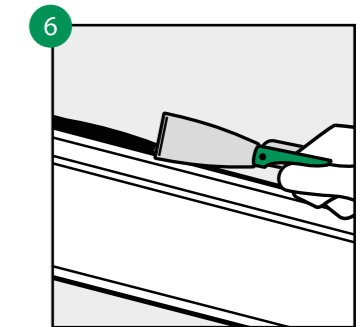

Уберите при необходимости излишки клея

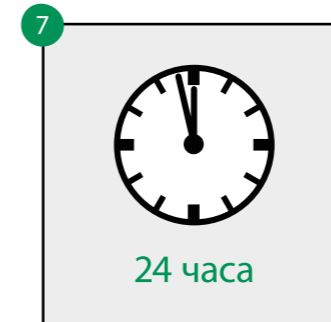

Дайте высохнуть

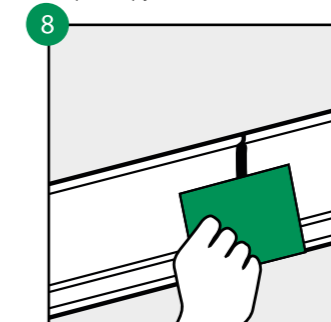

Подкорректируйте стыки профилей шпаклевкой и мелкозернистой наждачной бумагой

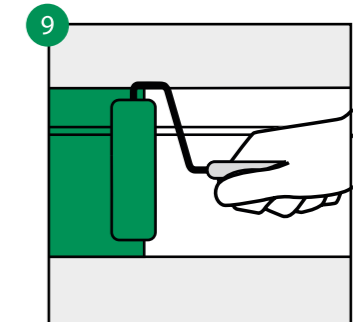

Теперь можно окрашивать*

* Для финишной окраски подходят любые краски. Для напольных плинтусов мы рекомендуем использовать моющуюся краску.

Идеи цветового решения интерьера

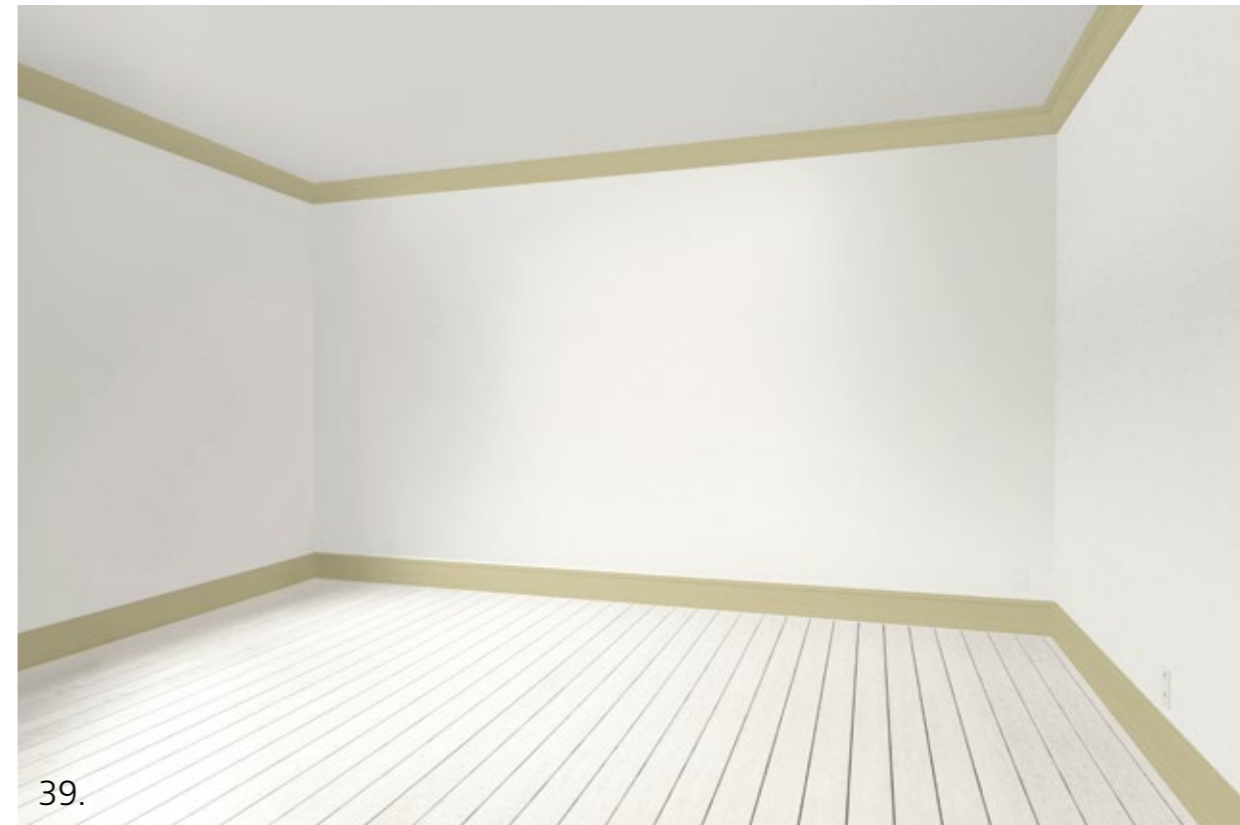

- Управляйте пропорциями:
 1. карниз в цвет потолка визуально увеличивает площадь (фото 38).
 2. карниз в цвет стен визуально увеличивает высоту (фото 39).

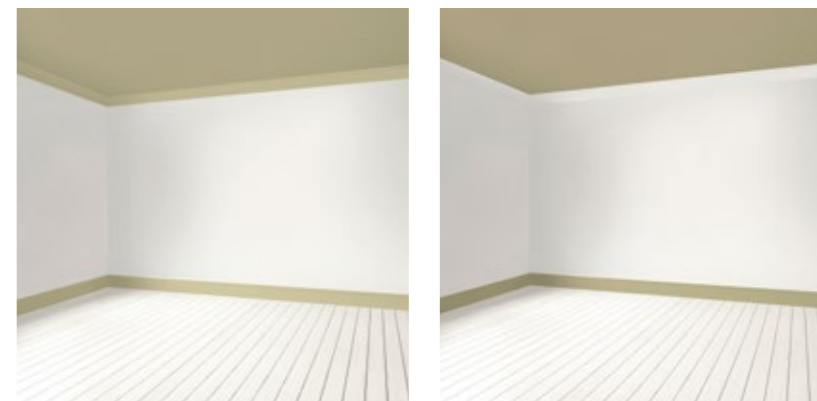



40.



41.



42.

Решения покраски для стен

Покраска стен – самый простой способ изменить настроение интерьера.

- Абстракция. Геометрия уже задает динамику, поэтому для интерьеров жилых помещений лучше использовать спокойные и мягкие тона, гармоничные друг с другом.
- Монохром. Декор и стены выкрашиваются в один тон, и станут прекрасным фоном для дополнительных акцентов интерьера.
- Контраст. Классический вариант – белый декор на ярком фоне или новые современные цветовые сочетания.

Партнерская программа



- Колонна (вращающаяся) с образцами декора:
Высота: 2050 мм
Ширина: 500 мм
Основание/крыша: 780 x 780 мм
- Набор из 5-и стендов с образцами декора.
Размеры одного стенда:
Высота: 1000 мм
Ширина 500 мм
Толщина 8 мм.



- Шоу-кейс с образцами профилей;
- Шоу-кейс с примерами сочетаний профилей

Фирменный клей Ultrawood



**МОНТАЖНЫЙ
КЛЕЙ, 310 мл**

Приблизительный
расход 10-12 м.п.*
- отличная адгезия
- быстрое высыхание
- прозрачный цвет



**СТЫКОВОЧНЫЙ
КЛЕЙ, 80 мл**

Приблизительный
расход 35 м.п.*
- прочное соединение
- прозрачный цвет
после высыхания

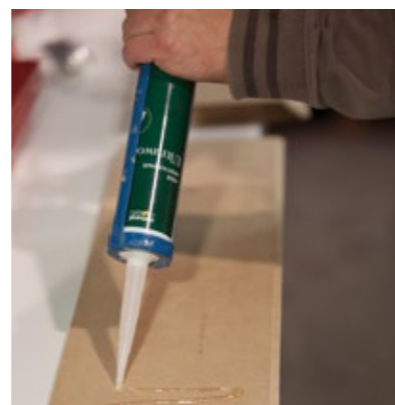
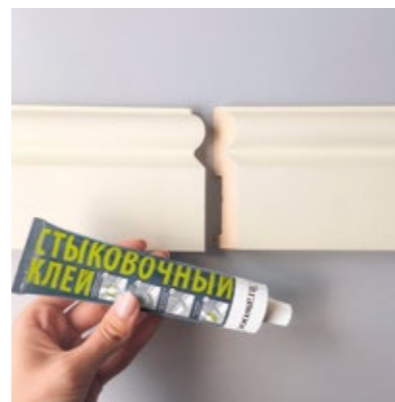

Офис и шоу-рум:

г. Москва,
ул. Адмирала Корнилова, 61

Шоу-румы:

г. Москва,
ул. Нижняя Сыромятническая, 10, стр.3,
Центр дизайна Artplay
+7 (800) 55-55-792

г. Новосибирск,
ул. Советская, 12
+7 (383) 388-58-93

www.ultrawood.ru

